

MONTAGE- UND BEDIENUNGSANLEITUNG

Galio Corten/Black Automatic

G20/G25 (Erdgas) G30/G31 (Propan-Butan / Propan)

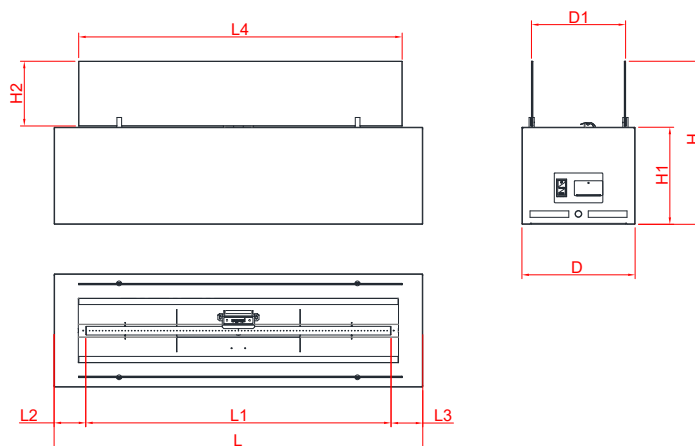
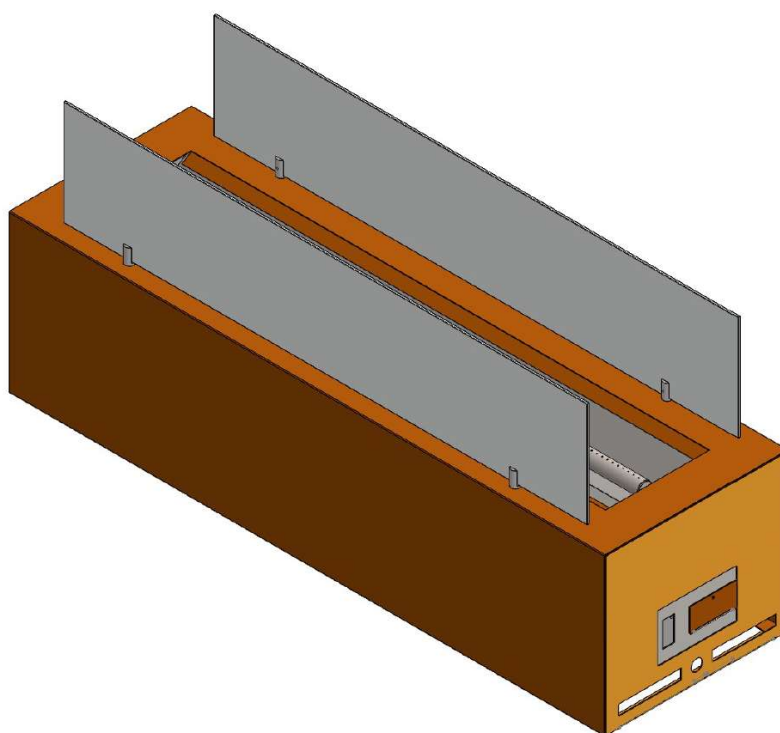

	H	H1	H2	L	L1	L2	L3	D
[mm]	500	300	200	1140	944	98	98	350

INHALTSVERZEICHNIS

1.	EINFÜHRUNG	3
2.	SICHERHEITSHINWEISE	3
2.1	Handhabung zur Nutzung der Gasflasche.....	4
3.	INSTALLATION	5
3.1.	Verpackungsinhalt.....	5
3.2.	Auspacken und Installation.....	5
3.3.	Montage der Glaspaneele.....	6
3.4.	Aufstellen der Gasflasche (nur LPG Version)	6
3.5.	Installation des Gasanschlusses	7
3.5.1.	Anschluss an Erdgas	7
3.5.2.	Anschluss und Austausch der Gasflasche (nur LPG Version)	7
4.	BEDIENUNGSANLEITUNG	11
4.1	Allgemeine Informationen	11
4.2	Einstellung des Übertragungscode vor der ersten Inbetriebnahme	11
4.3	Batterietausch.....	11
4.4	Fernsteuerung (optional)	13
4.4.1	Ein- und Ausschalten des Gerätes.....	13
4.4.2	Stand-by-Modus (Pilotflamme).....	14
4.4.3	Einstellung der Flammenhöhe	15
4.4.4	Sofortige Einstellung der kleinsten Flamme	15
4.4.5	Sofortige Einstellung der höchsten Flammen	15
4.5	Automatisches Umschalten auf Fernbedienung.....	15
4.6	Bedienpanel	16
5.	ÜBERPRÜFUNGEN	17
5.1	Überprüfung des Flammenbildes.....	17
6.	WARTUNG UND INSTANDHALTUNG.....	17
6.1.	Überprüfung und Reinigung.....	17
6.2.	Reinigung der Glaspaneele	18
7.	FEHLERBEHEBUNG	18
8.	SERVICE	19
9.	GARANTIE.....	19
10.	KONTAKTDATEN DES HERSTELLERS	20
11.	TECHNISCHE DATEN	20

1. EINFÜHRUNG

Galio Corten/Black Automatic ist eine dekorative Feuerstelle mit Brennstoffeffekt und ausschließlich zur Nutzung im Außenbereich bestimmt. Vor der Installation und ersten Inbetriebnahme von Galio Corten/Black Automatic ist es obligatorisch sich mit diesem Handbuch vertraut zu machen. Die vorliegende Montageanleitung soll für die ganze Verwendungsdauer aufbewahrt werden.

ACHTUNG! Das Gerät muss von einem für Gasheizung und Elektrizität zertifizierten und qualifizierten Spezialist installiert werden, der über alle nach dem lokalen Recht erforderliche Qualifikationen verfügt. Bei Nichtbeachtung folgender Vorschriften, kann es sein, dass die Garantie nicht anerkannt wird.

2. SICHERHEITSHINWEISE

- Vor der ersten Inbetriebnahme des Gerätes bitte die Anleitung sorgfältig lesen.
- Das Gerät ist nur für Außenbereiche bestimmt.
- Galio Corten/Black Automatic unterliegt einer fachmännischen Installation und einer jährlichen Wartung, die anhand der vorliegenden Montageanleitung und deren Landesvorschriften über die mit Gas betriebenen Geräte durchgeführt werden sollten (Installation und Nutzung).
- Überprüfen Sie, ob die Daten auf dem Typenschild mit dem lokalen Typ des Gases und Druck übereinstimmen.
- Sowohl die Änderung der Gerätkonstruktion und der mit Plomben versehenen Bauteile, als auch die Modifizierung der Fabrikeinstellungen von Galio Corten/Black Automatic sind verboten.
- Das Aufstellen von zusätzlichen Deko-Steinen oder glühenden Kohlen auf den Brenner oder in den Brennkammern ist nicht erlaubt.
- In der Nähe des Gerätes muss sich ein mit Pulver oder CO₂ gefüllter Feuerlöscher befinden
- Bei der ersten Inbetriebnahme muss Galio Corten/Black Automatic einige Stunden bei maximaler Leistung brennen, so dass alle Bauteile komplett erwärmt werden, um alle Lack-, Farbe und Schmiermittelrückstände restlos zu verdampfen.
- Wenn das Gerät im Betrieb ist, darf dieses nicht berührt werden.
- Galio Corten/Black Automatic wurde für Dekorationszwecke entwickelt. Mit Ausnahme von den Seitenwänden und dem Bedienpanel können sich die Oberflächen des Gerätes sowie die Glaspaneel bis zu 100°C aufheizen.
- **ACHTUNG!!!** Die erreichbaren Teile des Gerätes können sehr heiß sein, halten Sie daher die Kinder vom Gerät fern.
- Glaspaneel dürfen nur dann installiert werden, wenn die Feuerstelle im Betrieb ist.
- Wenn die Feuerstelle im Betrieb ist soll mindestens 1 Meter Abstand von brennbaren Materialien und 2 Meter Abstand über den Flammen eingehalten werden (Abbildung 1).



Abbildung 1: Mindestabstand zu brennbaren Materialien

- Galio Corten/Black Automatic in Betrieb vor Regen schützen.
- Galio Corten/Black Automatic nach dem Betrieb vor Wettereinflüssen schützen und das Hauptventil der Gasflasche verschließen bzw. zudrehen.
- Bei längerer Nichtverwendung ist es empfohlen, die Galio Corten/Black Automatic in einem Innenraum aufzubewahren.
- Die rostige Beschichtung von Galio Corten entsteht im natürlichen Prozess, der sich aus den Eigenschaften des Cortenstahls ergibt. Somit wird zusätzliche Schutzschicht gegen schlechte Wetterverhältnisse gebildet.
- Die übrigen Elemente Galio Corten/Black Automatic sind aus rostfreien Materialien hergestellt.
- Galio Corten/Black Automatic darf nur unter Aufsicht betrieben werden.
- Galio Corten/Black Automatic muss an einem Ort installiert werden, der für Kinder, unbefugte Personen oder Tiere unzugänglich ist, damit der direkte Kontakt mit den Flammen oder heißen Teilen der Feuerstelle unmöglich ist.
- Bei einem starken Wind soll Galio Corten/Black Automatic sofort ausgeschaltet werden und man muss warten bis der Wind vorbei ist
- Beim Feststellen von Gasgeruch das Gerät sofort ausschalten und das Hauptventil der Gasflasche verschließen bzw. zudrehen.
- Nach der Benutzung ist das Hauptventil der Gasflasche zu verschließen bzw. zuzudrehen

2.1 Handhabung zur Nutzung der Gasflasche

- Das Gerät darf nur mit den vom Hersteller bestimmten Gassorten und Drücken betrieben werden.
- Die Gasflasche darf nur senkrecht aufgestellt werden, sowohl während des Betriebes als auch beim Transport
- Die Gasflasche nur an leicht zugänglichen Orten aufstellen, sodass deren Verschließen jederzeit möglich ist.
- Während der Installation niemals mit Feuer oder glühenden Gegenständen an die Gasflasche näher kommen.
- Den Mindestabstand von 1,5 Meter zwischen der Gasflasche und Galio Corten/Black Automatic einhalten.
- Mögliche Gasausströmungen kann man mit einer Mischung von Reinigungsmitteln (Spülmitteln) und Wasser sichtbar machen. Luftblasen weisen auf Gasausströmung hin (Undichtigkeit, Lecks).
- Immer Druckminderer zwischen der Gasflasche und der Feuerstelle verwenden. Der Austausch vom Druckminderer muss jedes fünfte Jahr stattfinden! Die zugelassenen Betriebsdrücke: 30mbar, 37mbar (empfohlen), 50mbar. Nur Druckminderer nach der EU-Norm EN16129 verwenden.
- Nur geprüfte und zertifizierte Gasanschlüsse bzw. Gasschläuche verwenden. Der Austausch von diesen Komponenten muss jedes zweite Jahr stattfinden.
- Den elastischen Schlauch für die Gaszufuhr weit von scharfen Kanten oder heißen Oberflächen fernhalten. Schlauchbiegungen und Schlauchverdrehungen auf der ganzen Länge vermeiden.
- Die Gasflasche immer in einen gut belüfteten Raum aufstellen. Propan ist schwerer als Luft und seine Ansammlung in der Luft kann explosionsfähige Gemische erzeugen.
- Bei der optionalen Verkleidung für die Gasflasche muss eine ausreichende Belüftung vorhanden sein mit je zwei Lüftungsöffnungen, eine im oberen Bereich (von mindestens 1/100 der Grundfläche), als auch im unteren Bereich (von mindestens 1/50 der Grundfläche).
- Die Gasflasche verschließen, sobald das Gerät außer Betrieb ist.
- Mit der Füllung der Gasflaschen nur zertifizierte Fachbetriebe beauftragen.
- Den Austausch von Gasflaschen nur in zertifizierten Tauschstellen vornehmen.

3. INSTALLATION

3.1. Verpackungsinhalt

- 1x komplette Gasfeuerstelle Galio Corten/Black Automatic
- 1x Fernbedienung und 2x AAA Batterien (optional)
- 2x Glaspaneele
- 1x Bedienpanel (vormontiert)
- 4x AA Batterien
- 4x Tüten mit Ziersteinen
- 1x 4 Meter Gummischlauch – vormontiert (nur LPG Version)
- 1x Druckminderer (37mbar) – vormontiert (nur LPG Version)
- 1x Montage- und Betriebsanleitung

3.2. Auspacken und Installation

- Vor dem Auspacken ist erst die Schaumfolie sorgfältig zu entfernen.
- Die Tüten mit Deko-Steinen aus der Brennerrinne herausziehen und zur Seite legen.
- Styroporplatten vom Produkt entfernen.
- Das Gerät vorsichtig hochheben und die Glaspaneele sowie andere einzelne Elemente aus der Verpackung herausziehen.
- Vollständigkeit anhand vom Verpackungsinhaltsverzeichnis überprüfen.
- Überprüfen, dass die Feuerstelle und andere Komponente während des Transportes nicht beschädigt wurden. Jede Beschädigung unverzüglich dem Beförderungsunternehmen melden.
- Galio Corten/Black Automatic auf eine flache Ebene, am besten direkt an den endgültigen Aufstellungsort platzieren. An der Seite wo sich der Bedienpanel befindet mindestens 1 Meter freier Raum gewähren.
- Die Ziersteine gleichmäßig verteilen, um den Brenner komplett zu bedecken.
- **ACHTUNG!!!** Die Ziersteine dürfen die Öffnung der Zündanlageverkleidung nicht bedecken oder sich in der Öffnung befinden (Foto 1).



Foto 1. Verteilung der Ziersteine

- Die Glaspaneele vorsichtig installieren (Siehe Punkt 3.4).
- Um das optimale Flammenbild zu erreichen, im Fall der mit Erdgas betriebenen Feuerstelle, die Brennerrinne nur mit einer Schicht der Ziersteine belegen und ca. jede 10 cm einen größeren Abstand zwischen den Steinen lassen (Foto 2).

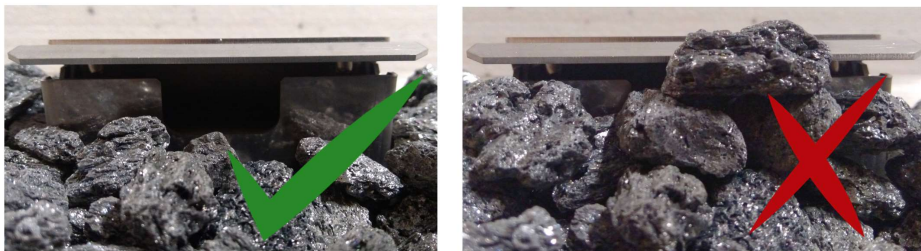

Foto 2.

- Sobald alle oben erwähnte Schritte durchgeführt wurden, darf jetzt die Gasflasche angeschlossen werden.

3.3. Montage der Glaspaneel

- Vor der Verpackung der Glaspaneel ist erst die Schaumfolie sorgfältig zu entfernen
- Von den Glasscheiben alle Verunreinigungen entfernen (insbesondere Fingerabdrücke). Beschmutzungen oder Fingerabdrücke können Einbrennungen verursachen.
- Die Glasscheiben sollten installiert werden, indem die abstehenden Glaskanten in die Schlitzen eingesteckt werden (Siehe unten)



Foto 3 – Montage der Glaspaneel

- Die Glaspaneel dürfen nur im Falle ihrer Beschädigung entfernt werden

3.4. Aufstellen der Gasflasche (nur LPG Version)

- Die dem Gerät beiliegende Gasleitung ermöglicht die Installation der Gasflasche in der maximalen Entfernung von 3 Meter vom Bedienpanel. Die Gasflasche darf aber nicht näher als 1,5 Meter von der Feuerstelle installiert werden.

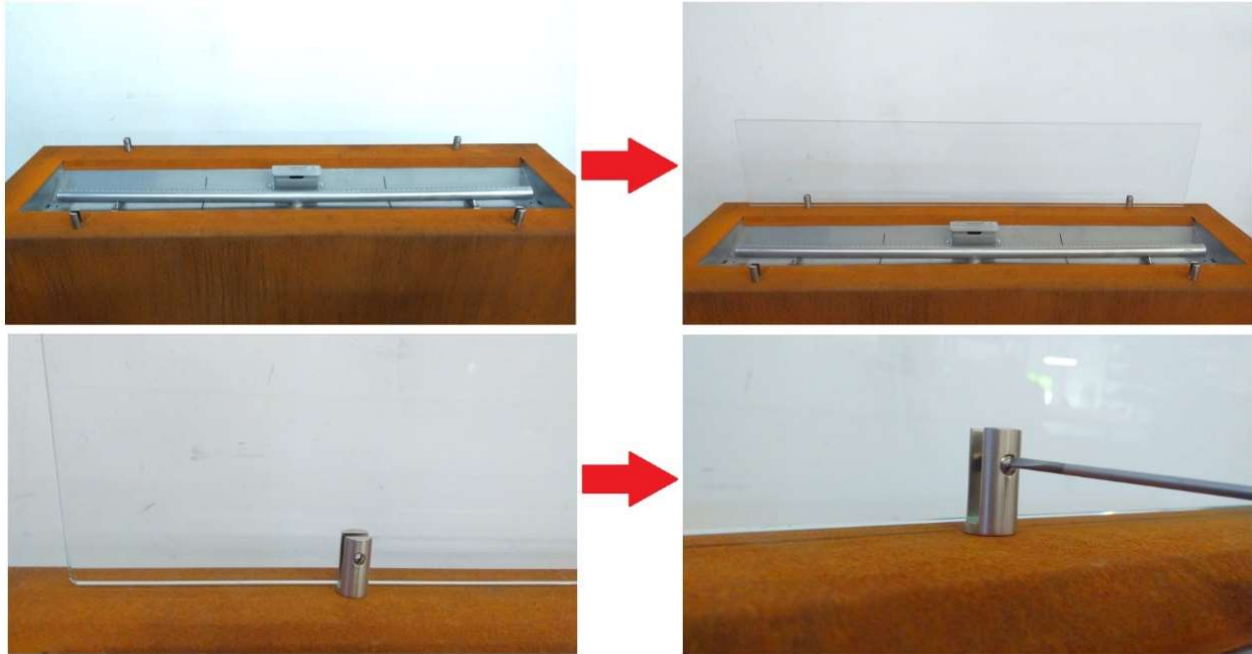

Abbildung 2 – Abstand zwischen der Feuerstelle und Gasflasche sowie Gasflaschenverkleidung

- Die optionale Verkleidung für die Gasflasche darf niemals dicht geschlossen sein. Bei Gasflaschenverkleidung muss eine ausreichende Belüftung gewährt werden, mit je zwei Lüftungsöffnungen, eine im oberen Bereich (von mindestens 1/100 der Grundfläche), als auch eine im unteren Bereich (von mindestens 1/50 der Grundfläche). Die Abmessungen der Verkleidung können je nach dem Typ der Gasflasche unterschiedlich sein, doch müssen ausreichend für die ungehinderte Installation der Gasflasche sein.

3.5. Installation des Gasanschlusses

ACHTUNG!!! Die Montage und Wartung müssen verpflichtend von qualifizierten und berechtigten

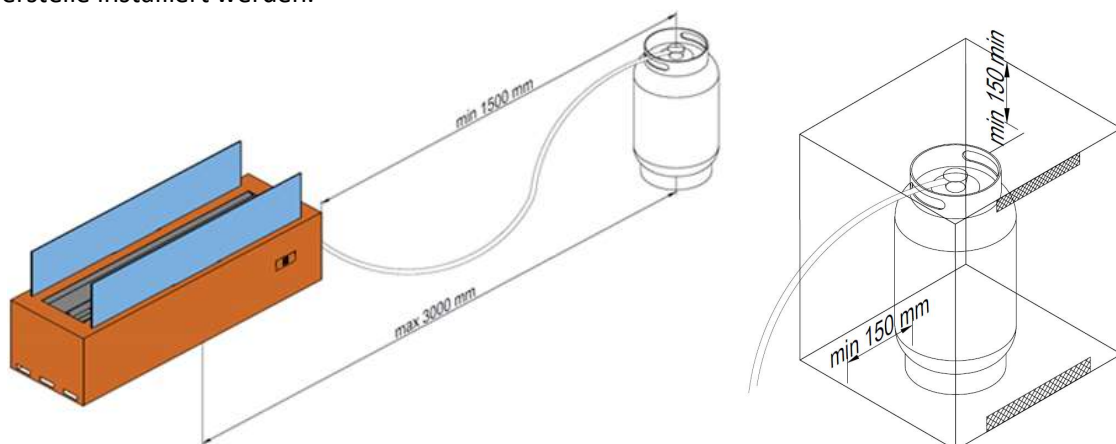
Personen wie geschulte Monteure oder Mitarbeiter der spezialisierten Unternehmen durchgeführt werden.

Bevor Sie mit dem Anschluss an die Gasflasche anfangen, sollen Sie alle Aktivitäten für die ordnungsgemäße Installation des Galio Corten/Black Automatic durchgeführt haben. Halten Sie den elastischen Schlauch für die Gaszufuhr weit von scharfen Kanten oder heißen Oberflächen fern. Vergewissern Sie sich, dass der Schlauch nicht verdreht ist.

3.5.1. Anschluss an Erdgas

Prüfen Sie zuerst, ob das anzuschließende Gerät für die Gasart bestimmt ist, die sich in der Gasinstallation befindet. Alle notwendigen Informationen zu den erforderlichen Gasparametern befinden sich am Typenschild des Gerätes. Bevor Sie die mit dem Gas versorgenden Leitungen anschließen, sollen sie durchgeblasen werden, um aus ihnen die Feilspäne und andere Verschmutzungen zu entfernen. Das System der automatischen Gassteuerung soll vor Feuchtigkeit und Staub gesichert werden. Diese Faktoren können eine unumkehrbare Beschädigung einzelner Bauelemente verursachen. Die Leitung, die die Feuerstelle mit Gas versorgt, soll mit einem Kugelventil mit einem Durchmesser von mindestens 1/2 Zoll ausgestattet sein. Einzelne Elemente der Gasinstallation dürfen nicht mit Hilfe eines Teflonbands oder eines PTFE-Bands abgedichtet werden.

Das Gasventil am Gasrohr ist gemäß den geltenden nationalen Vorschriften zu installieren. Vor dem Anschluss sollte dafür gesorgt werden, dass es in den Gasrohren und Anschlüssen keine Verschmutzungen gibt. Der Gasanschluss endet mit einem Außengewinde 3/8".

In Bezug auf den Gasanschluss gelten folgende Anforderungen:

- Es ist ein Gasrohr entsprechender Größe zu verwenden, damit keine Druckverluste entstehen
- Ein Kugelgasventil soll an einem leicht erreichbaren Ort installiert werden und mit einer entsprechenden CE-Kennzeichnung versehen werden

3.5.2. Anschluss und Austausch der Gasflasche (nur LPG Version)

Galio Corten/Black Automatic wird zusammen mit einem elastischen Gasschlauch geliefert, der einerseits mit dem Geräteventil und andererseits mit einem zum Anschluss an die Gasflasche bestimmten 37 mbar Druckminderer (angeschraubte Version) verbunden ist. Man soll die Haltbarkeitsdaten des Druckminderers und des Gasschlauches kontrollieren und wenn nötig (e.g. der Schlauch ist gerissen, geschnitten, abgenutzt) die Komponente gemäß den nationalen und regionalen Vorschriften austauschen.

Galio Corten/Black Automatic kann an die Metall-, Stahl- oder Kompositflaschen, die mit Propan-Butan- oder Propangas gefüllt sind, angebunden werden. Dem Gerät wird ein angeschraubter Druckminderer von 37 mbar Betriebsdruck beigelegt. Er darf gegen einen separat verkauften Druckminderer mit Schnellkupplung von 37 mbar Betriebsdruck umgetauscht werden.



ACHTUNG!!! NIEMALS eine instabile Gasströmung oder einen Druckminderer benutzen, der für einen anderen Druckwert bestimmt ist.

Für die Gasflaschen dienen zwei Typen der Steckverbindungen:

- Schneidringverschraubung: der wichtigste Teil ist schwarzer Gummiring. Man soll jeweils überprüfen, ob der Gummi-Ring da ist und ob er während des Gasflaschenaustausches nicht beschädigt wurde. Manche Verschraubungen besitzen Knebelgriffe, die zum Festschrauben dienen. Bei anderen soll man Schlüssel verwenden, um das Linksgewinde fest zuzudrehen. Beim Schlüsselgebrauch soll man Gewinde nicht überdrehen, da es die Ringbeschädigung verursachen kann.
- Schnellkupplung: bei diesen Steckverbindungen benötigt man keine Werkzeuge. Die Öffnung/Verschließung

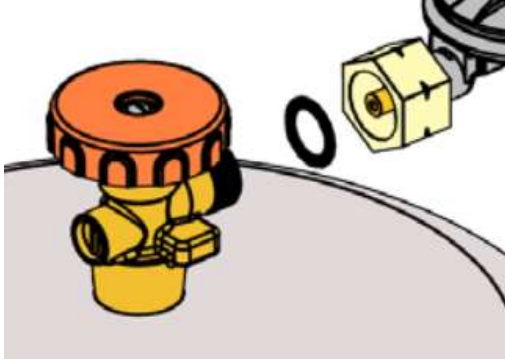
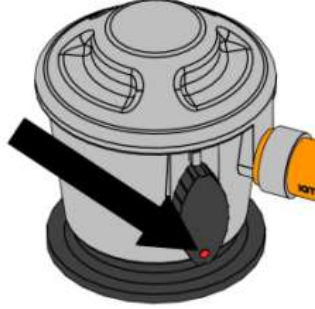
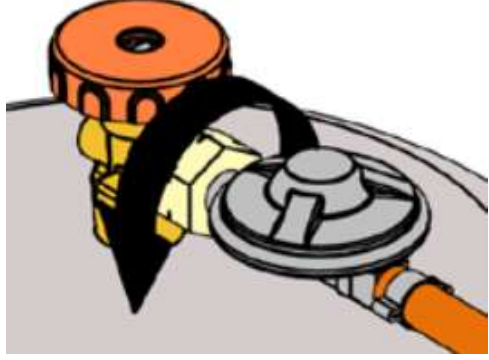
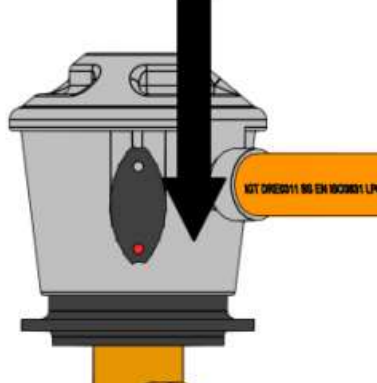
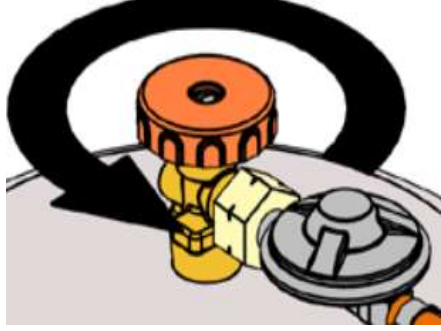

der Gasströmung ist durch ein Umschalter am Druckminderer oder an einem speziellen Verbinder möglich. Beim Gebrauch von einem Verbinder und dem Druckminderer mit Gewindetüllen des alten Typs bitte beachten, dass die Mutter fest mit einem Gabelschlüssel zugeschraubt ist.

Anschluss der Gasflasche



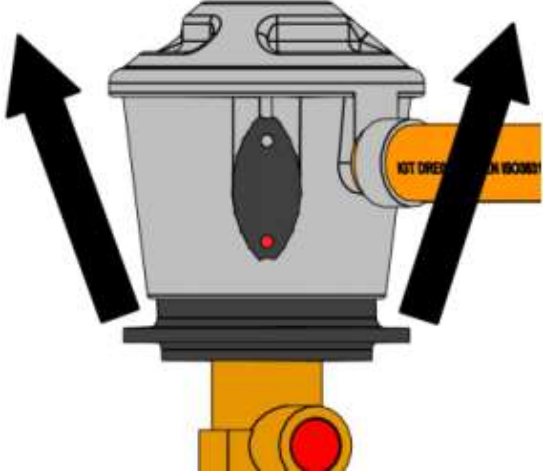

Schneidringverschraubung	Schnellkupplung
<ol style="list-style-type: none"> 1. Überprüfen, ob das Gasventil GESCHLOSSEN ist, indem man es im Uhrzeigersinn dreht. 2. Die Schutzkappe entfernen und diese aufbewahren. 	<ol style="list-style-type: none"> 1. Die Schutzkappe entfernen. Hierfür kein Werkzeug verwenden. Die Schutzkappe frei hängen lassen.
<ol style="list-style-type: none"> 3. Vor dem Anschluss der Gasflasche überprüfen, ob der schwarze Gummiring nicht beschädigt ist. 	<ol style="list-style-type: none"> 2. Man soll sich vergewissern, dass alle Geräteventile geschlossen sind und dass der Umschalter in der OFF-Stellung ist. 
<ol style="list-style-type: none"> 4. Überwurfmutter mit dem Anschlussgewinde mithilfe eines richtigen Gabelschlüssels oder eines Knebelgriffes an (Linksgewinde) verbinden. Bitte darauf achten, die Verschraubungen nicht zu überdrehen. 	<ol style="list-style-type: none"> 3. Den „schnellverbundenen“ Druckminderer aufs Gasventil festsetzen und ihn nach unten drücken. Wenn der Umschalter richtig geschlossen ist, wird einen „Klick“ zu hören. 
<ol style="list-style-type: none"> 5. Um die Gasströmung zu öffnen, das Gasventil gegen den Uhrzeigersinn drehen. 	<ol style="list-style-type: none"> 4. Um die Gasströmung zu öffnen, den Umschalter bis zur ON-Stellung (oder zum Flamme-Symbol) drehen. 

- Die Gasflasche im entsprechenden Abstand von der Feuerstelle (mindestens 1,5 Meter) stellen.
- **ACHTUNG!!!** Alle Anschlüsse sollen auf ihre Dichtigkeit überprüft werden. Bei der Feststellung einer Undichtigkeit oder des Gasgeruchs, das Ventil sofort schließen. Das Gerät darf nicht in Betrieb genommen werden, sobald welche Undichtigkeiten bestehen (Siehe Punkt 5.1).
- Nach der Beseitigung der Undichtigkeiten darf das Flaschenventil wieder geöffnet werden.

Abklemmen der Gasflasche

Schneidringverschraubung	Schnellkupplung
<p>1. Galio Corten/Black Automatic ausschalten – die OFF-Stellung. Hauptbrenner und Zündflamme müssen gelöscht sein.</p>	<p>1. Den Umschalter zur OFF-Stellung -drehen.</p>
<p>2. Das Flaschenventil zur OFF-Stellung drehen (im Uhrzeigersinn).</p> 	
<p>3. Den Druckminderer (oder die Überwurfmutter) NIEMALS beim offenen Flaschenventil trennen. 4. TRENNEN Sie den Druckminderer (oder die Überwurfmutter) mithilfe eines Gabelschlüssels oder eines Knebelgriffes</p> 	<p>3. Setzen Sie den „schnellverbundenen“ Druckminderer aufs Gasventil fest und drücken Sie ihn nach unten. Wenn der Umschalter richtig geschlossen ist, hören Sie einen „Klick“.</p> 
<p>5. Die Ventilschutzklappe auf der leeren oder halbleeren Flasche AUFSETZEN, auch wenn sie nicht mehr benutzt wird.</p>	<p>4. Ventilschutzklappe auf der leeren oder halbleeren Flasche AUFSETZEN auch wenn sie nicht mehr benutzt wird.</p>

Austausch des Druckminderers (nur LPG Version)

<p>1. Immer Druckminderer zwischen der Gasflasche und der Feuerstelle verwenden. Der Austausch vom Druckminderer muss jedes fünfte Jahr stattfinden. Die zugelassenen Druckhöhen: 30mbar, 37mbar (empfohlen), 50mbar. Nur Druckregler nach der EU-Norm EN16129 verwenden.</p> <p>2. Galio Corten/Black Automatic ausschalten – OFF-Stellung Hauptbrenner und Zündflamme müssen ausgeschaltet sein.</p> <p>3. Den Druckminderer von der Gasflasche trennen (die Anleitung oben).</p>		
<p>4. Die Metallbinde mit einem Philips-Schraubendreher oder einem Gabelschlüssel lockern.</p>		
<p>5. Die Metallbinde unten dem Stutzen des Druckminderers verschieben.</p>		
<p>6. Den Schlauch vom Stutzen des Druckminderers ausziehen.</p>		
<p>7. Einen neuen Schlauch auf den Stutzen des Druckminderers aufsetzen.</p>		
<p>8. Die Metallbinde auf den Stutzen des Druckminderers zurück verschieben und bis zum Anschlag zudrehen. ACHTUNG! Bei sichtbaren Beschädigungen die Metallbinde austauschen.</p>		

4. BEDIENUNGSANLEITUNG

4.1 Allgemeine Informationen

Galio Corten/Black Automatic ist mit einem ferngesteuerten Ventil und einer verbauten Zündung der Pilotflamme ausgestattet. Die Größe der Flamme kann entweder mit einer Fernsteuerung oder mit einem Touch-Panel reguliert werden.



Foto 4: Fernsteuerung und Bedienpanel

4.2 Einstellung des Übertragungscode vor der ersten Inbetriebnahme

ACHTUNG! Es reicht, die Verbindung der Komponenten nur einmal durchzuführen. Es ist nicht notwendig, bei jedem Batterietausch in der Fernbedienung oder im Empfänger die Verbindung erneut durchzuführen. **Die Feuerstelle wird konfiguriert und betriebsbereit geliefert.**

Bei Verlust oder Beschädigung der Fernbedienung muss die neue programmiert werden und die Übertragungscode muss vor der ersten Inbetriebnahme erneut eingestellt werden:

- Den Knopf „RESET“ im Gehäuse des Empfängers festdrücken, bis zwei charakteristische Signaltöne zu hören sind, dann den Knopf loslassen
- Während nächsten 20 Sekunden den Button „-“ (kleine Flamme) auf der Fernsteuerung lang gedrückt halten, bis zwei kurze Signaltöne zu hören sind – das ist das Zeichen der richtigen Verbindung der Fernsteuerung mit dem Empfänger. Nur ein langer Signaltöne bedeutet, dass die Elemente nicht richtig verbunden wurden.



Foto 5: „RESET“-Knopf im Empfängergehäuse

4.3 Batterietausch

Sollten Sie Batterien falsch installiert haben, können die Elektronik oder Antrieb unumkehrbar beschädigt werden. Man darf Batterien tauschen, nur wenn das Gerät ausgeschaltet ist.

NOTE: Wenn das Gerät mit Netzstrom (230 VAC) gespeist ist, sind keine Batterien im Empfänger oder Batteriekasten vorhanden.

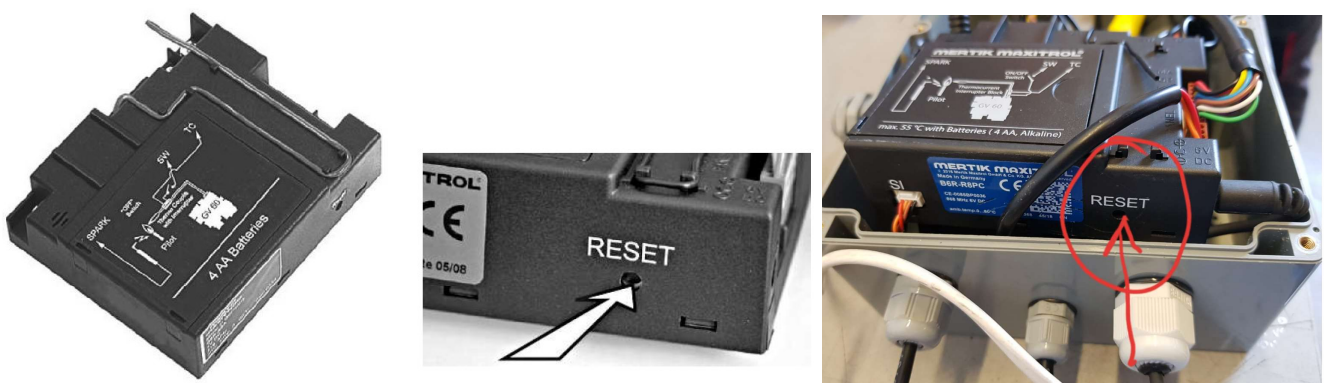
- Die Batterien befinden sich in einer Box in dem unteren Teil von Galio Corten/Black Automatic. (Siehe Foto unten).



Foto 6: Box für die Batterien

- Schrauben Sie den Deckel des Batteriebehälters mit einem Schraubendreher ab und ziehen Sie die Box heraus



Foto 7: Herausnahme des Batteriebehälters

- Schrauben Sie die Abdeckung ab und tauschen Sie die Batterien.

ACHTUNG! Beachten Sie bitte die richtige Polarisierung der ausgetauschten Batterien



Foto 8: Batterientausch im Batteriebehälter



Foto 9: Hineinstecken des Batteriebehälters

- Schrauben Sie den Deckel wieder fest und stecken Sie den Batteriebehälter zurück ins Gerät

4.4 Fernsteuerung (optional)

Galio Corten/Black Automatic kann mit Fernbedienung gesteuert werden. Dies umfasst die Fernbedienung und Empfänger, der eingebaut wird.



- Elektrische Verbindungen und Batterien:
 - Fernbedienung: 2 x Batterie 1.5V AAA
 - Empfänger: 4 x Batterie 1.5V AA oder 6 VDC
- **ACHTUNG!** Wenn man den Empfänger nicht durch ein Netzteil mit Strom versorgt, ist der Batterietausch am Anfang jeder Heizungsaison empfohlen. Alte oder leere Batterien sollten sofort entfernt werden. Zu lange gelagerte Batterien im Gerät können Überhitzung, Auslauf oder Explosion verursachen. Die Batterien im und außerhalb des Gerätes sollten nicht der Sonne, übermäßiger Wärme, Feuer oder Feuchte ausgesetzt werden, da jeder dieser Umstände Überhitzung, Auslauf oder Explosion verursachen kann. Die Batterien sollten im zugelassenen Temperaturbereich gelagert und verwendet werden, von 32 ° F bis 131 ° F [0 ° C do 55 ° C].
- Die Lebensdauer der Batterien für die Fernbedienung beträgt ca. ein Jahr. Es ist empfohlen, Alkali-Batterien zu verwenden. Akkus sind nicht erlaubt
- Um die Batterien zu tauschen, sollte man:
 - Um die Batterien zu tauschen, sollte man
 - Die Batterien rausziehen
 - Zwei neue Batterien 1.5V batteries (LR03 or AAA type) einsetzen
 - Den Deckel zurück befestigen

4.4.1 Ein- und Ausschalten des Gerätes

Vergewissern Sie sich vor der Inbetriebnahme, dass der Knopf am GV60-Ventil sich auf ON und gegen den Uhrzeigersinn befindet.

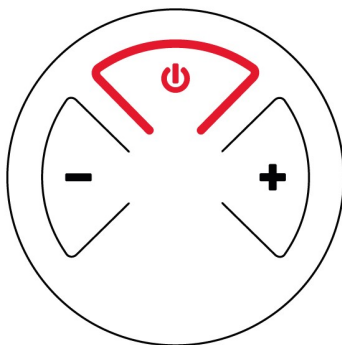
ACHTUNG! Bei erfolgreicher Zündung der Zündflamme fährt der Ventilmotor automatisch auf maximale Flammenhöhe. Sollte die Zündflamme ausgehen, warten Sie 5 Minuten ab und versuchen Sie erneut, die Zündflamme zu zünden. Sollte die Zündflamme nach mehrmaligen Versuchen nicht gezündet haben, drehen sie den Motorknopf auf **OFF (AUS)**.



1. Das Gasventil der Gasflasche (oder das Gasventil beim Gasrohr).
2. Die Taste  drücken bis zwei Signaltöne den Beginn der Zündungssequenz bestätigen.
3. Bei erfolgreicher Zündung der Zündflamme strömt das Gas zum Hauptbrenner.
4. Nach Zündung des Hauptbrenners wechselt die Fernbedienung automatisch in den manuellen Modus.
5. Die Taste  gedrückt halten, um die Feuerstelle auszuschalten.

- Die Zündung der Zündflamme dauert ein paar Sekunden und kann sich nach dem Austausch der Gasflasche um einige Sekunden verlängern
- Sollte die Zündflamme nach 3 Versuchen nicht gezündet haben, verschließen Sie das Gasventil und setzen Sie sich mit einem Gasinstallateur in Verbindung.
- Bei erfolgreicher Zündung der Zündflamme sollte der Hauptbrenner nach 10 Sekunden automatisch gezündet werden. Falls das nicht erfolgt, verschließen Sie das Gasventil und setzen Sie sich mit einem Gasinstallateur in Verbindung
- Sollte bei Zündung des Hauptbrenners "knackendes" Geräusch ertönen, schalten Sie das Gerät sofort aus, verschließen Sie das Gasventil und setzen Sie sich mit einem Gasinstallateur in Verbindung
- Falls die Feuerstelle längere Zeit nicht benutzt wird, bitte das Gaszufuhrventil in der Gasleitung oder Ventil an der Gasflasche schließen

ACHTUNG! Falls die Zündflamme ausgeht, warten Sie 5 Minuten ab und versuchen Sie erneut, die Zündflamme zu zünden.

ACHTUNG!!!

- Bei erhöhter Feuchtigkeit (Regen, Brise, Nebel, Tau) können vorübergehende Probleme mit der Anzündung des Kamins entstehen. Es ist ganz normal und ist mit dem Durchfeuchten des Zündelements verbunden.
- Bitte warten Sie mit der Anzündung des Kamins bis das Zündelement vollständig getrocknet hat.
- Die Anzündung des Kamins kann man beschleunigen, indem man das Zündelement bläst, um die angesammelte Feuchtigkeit zu entfernen.



Foto 10

4.4.2 Stand-by-Modus (Pilotflamme)

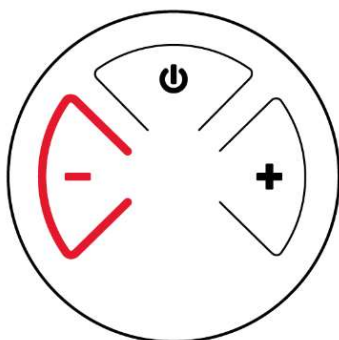

Um das Gerät in den Standby-Modus mit Zündflamme zu setzen, halten sie die Taste „-“ gedrückt, bis der Hauptbrenner ausgeht. Die Zündflamme bleibt gezündet (Stand-by-Modus).

4.4.3 Einstellung der Flammenhöhe

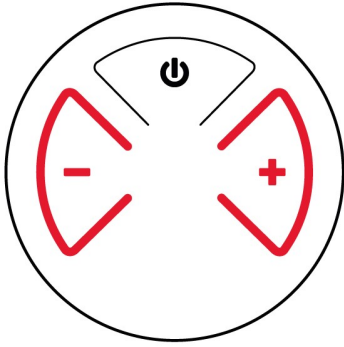

Nach der Inbetriebnahme erreicht der Hauptbrenner automatisch die maximale Flammenhöhe.

- Um die Flamme zu verringern oder das Gerät auf Zündflamme einzustellen halten Sie die Taste „-“ gedrückt.
- Um die Flamme zu erhöhen halten Sie die Taste „+“ gedrückt.

4.4.4 Sofortige Einstellung der kleinsten Flamme

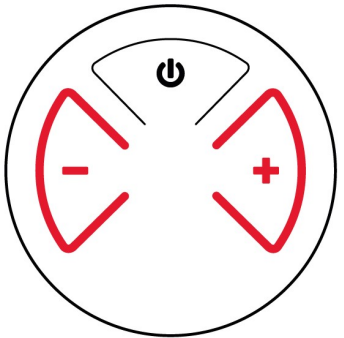

Drücken Sie zweimal die Taste „-“. Die Flammen gehen automatisch zur Position LOW.

ACHTUNG! Die Flamme wird erstmal auf die höchste Stufe steigen und dann die niedrigste Stufe erreichen. Die Beleuchtung des Displays muss eingeschaltet sein, damit die Funktion der sofortigen Einstellung der kleinsten Flamme aktiviert werden könnte.

4.4.5 Sofortige Einstellung der höchsten Flammen

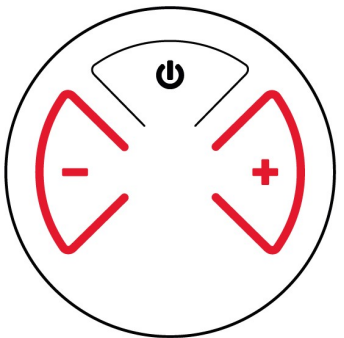

Drücken Sie zweimal die Taste „+“. Die Flammen gehen automatisch zur Position HIGH.

Halten Sie die Taste „+“ gedrückt, um die Flammenstufe zu erhöhen und den Brenner aus der Standby-Position einzuschalten.

ACHTUNG! Nach dem Sie die Taste gedrückt hatten, sollte die Flamme nach 10 Sekunden erscheinen. Falls die Flamme nicht erscheint, verschließen Sie das Gasventil und setzen Sie sich mit einem Gasinstallateur in Verbindung.

4.5 Automatisches Umschalten auf Fernbedienung

Drei Stunden ohne Kommunikation

Das Ventil wechselt auf Zündflamme, sobald keine Kommunikation zwischen der Fernbedienung und dem Empfänger für mehr als 3 Stunden besteht. Das Gerät wird wieder arbeiten, sobald die Kommunikation zurück vorhanden ist.

Überhitzung des Empfängers

- Bei der Energieversorgung durch Netzstrom wird das Ventil auf Zündflamme umgeschaltet, wenn die Temperatur des Empfängers 80 °C überschritten wird. Sollten sich im Empfänger Batterien befinden, darf die Temperatur des Empfängers 60 °C nicht überschreiten.
- Batteriebetrieb und / oder V-Modul-Anschluss: wird sich das Gasventil auf Zündflamme umschalten, wenn die Temperatur des Empfängers 60 °C überschreitet.

ACHTUNG: Falls die Temperatur des Empfängers niedriger als 60° C wird, darf der Hauptbrenner erneut manuell eingeschaltet werden.

Automatisches Umschalten des Gerätes

Zeitausschalter

Nach dem Ablauf der eingestellten Zeit wird sich das Gerät ausschalten. Der Zeitausschalter funktioniert in den Modi: manuell, Thermostat und ÖKO. Die Maximale eingestellte Zeit bis zum Ausschalten beträgt 9 Stunden und 50 Minuten.

Batterien im Empfänger sind zu schwach

Bei niedriger Batteriespannung im Empfänger schaltet das System die Flamme vollständig aus. Dies passiert nicht, wenn die Stromversorgung unterbrochen wird.

On-Demand Pilot

- Diese umweltfreundliche Funktion eliminiert den Gasverbrauch bei längerer Inaktivität des Gerätes. Wenn das Gerät längere Zeit inaktiv ist, schaltet das System die Zündflamme automatisch aus. Diese Funktion ermöglicht dem Verbraucher die Kosten zu reduzieren, indem der Energieverbrauch während der Nichtheizmonate und der begrenzten Nutzung automatisch eliminiert wird.
- Die Dauer bis zur Aktivierung dieser Funktion wird vom Geräte Hersteller festgelegt und kann nicht verändert werden.

4.6 Bedienpanel

Wunschgemäß kann die Feuerstelle Galio Corten/Black Automatic mit dem Bedienpanel bedient werden.



Foto 11: Bedienpanel

Einschalten des Gerätes

- Halten Sie die Taste **ON-OFF** gedrückt (siehe Foto 11) bis zwei kurze Signaltöne den Beginn der Zündungssequenz bestätigen. Lassen Sie die Taste wieder los.
- Bei erfolgreicher Zündung der Zündflamme fließt das Hauptgas zum Hauptbrenner



Stand-by-Modus (Pilotflamme)

- Halten Sie die Taste  **DOWN** (kleine Flamme) gedrückt, um das Gerät in den Stand-by-Modus mit Zündflamme zu setzen

Ausschalten des Gerätes

- Drücken Sie die Taste **ON-OFF**

Einstellung der Flammenhöhe

- Halten Sie die Taste  **UP** (höhe Flamme) gedrückt, um die Flamme zu vergrößern
- Halten Sie die Taste  **DOWN** (kleine Flamme) gedrückt, um die Flamme zu verkleinern oder das Gerät auf Stand-by-Modus umzuschalten.

5. ÜBERPRÜFUNGEN

ACHTUNG!!! DIE FEUERSTELLE DARF NIEMALS IN BETRIEB GENOMMEN WERDEN, WENN EIN GASGERUCH WAHRNEHBAR IST!

Sollten Sie jemals Gasgeruch wahrnehmen während die Feuerstelle in Betrieb ist, schalten Sie das Gerät sofort aus und stoppen Sie die Gaszufuhr von der Gasflasche! Ventil sofort zudrehen!

7.1. Überprüfung der Gasausströmung

- Alle Anschlüsse sollten auf ihre Dichtigkeit überprüft werden.
- Für eine Überprüfung der Dichtigkeit sprühen Sie bitte alle Anschlüsse mit einer Reinigungsmittel bzw. Spülmittel (oder Wasser mit einer anderen schaumigen Substanz) oder nutzen Sie einen Lecksuch-Spray.
- Wenn Luftblasen vorhanden sind, bedeutet dies, dass die Anschlüsse undicht sind.
- Die Undichtigkeiten bzw. Leckagen müssen umgehend beseitigt werden.
- Nach der Behebung der festgestellten Undichtigkeiten muss erneut die Dichtigkeit überprüft werden.
- Nach der erneuten Überprüfung müssen alle Anschlüsse getrocknet werden.
- Das Gerät darf wieder in Betrieb genommen werden, nachdem alle Undichtigkeiten bzw. Leckagen beseitigt wurden
- Sollte das Problem erneut auftauchen, setzen Sie sich bitte mit unserem Händler in Verbindung.

5.1 Überprüfung des Flammenbildes

- Schalten Sie Galio Corten/Black Automatic auf der höchsten Flammenstufe und überprüfen Sie das Flammenbild
- Die Flamme sollte eine durchgehende Feuerlinie über die gesamte Länge des Hauptbrenners bilden.
- Falls deutlich größere Abstände oder Höhenunterschiede zwischen den Flammen entstehen sollten, schalten Sie die Feuerstelle aus, um nach einer kurzen Abkühlung die Deko-Steine auf der gesamten Fläche der Brennerrische besser zu verteilen.

ACHTUNG!!! Die Zündanlage darf auf keinen Fall mit Steinen abgedeckt werden

- Nehmen Sie die Feuerstelle wieder in Betrieb und überprüfen Sie das Flammenbild erneut.

6. WARTUNG UND INSTANDHALTUNG

Es wird empfohlen, nach der Wintersaison die Zündanlage vor der erneuten Verwendung zu reinigen. Ebenso alle anderen Komponenten des Gerätes.

6.1. Überprüfung und Reinigung

Bei der Sichtüberprüfung alle Teile, wenn notwendig, reinigen:

- Bei dem Hauptbrenner sollten alle zerbröckelten Steine und Rußrückstände entfernt werden.
- Bei der Zündflamme und dem Thermoelement sollten Rußrückstände entfernt werden. Bei Beschädigungen setzen Sie sich mit dem Händler in Verbindung
- Bei der Zündelektrode (der Abstand zur Zündflamme sollte nicht größer 5 mm sein).

- Glasscheiben mit starker Verschmutzung und eventuellen Kratzer oder Rissen sollten die Scheibe(n) ausgetauscht werden. Hierfür setzen Sie sich bitte mit Ihrem Händler in Verbindung.
- Bei Gasleitungen und Druckminderern ist auf die Haltbarkeit der Bauteile zu achten und wenn nötig sollten diese ausgetauscht werden.
- Bei auftretenden Störungen mit den Reglern, Gasleitungen, den Brenner und Ventilen führen Sie bitte keine Selbstreparatur durch. Bitte setzen Sie sich jeweils mit dem Händler bzw. Verkäufer oder einem zertifizierten Serviceunternehmen in Verbindung, um die originalen Ersatzteile zu erhalten. Für eine optimale Effizienz des Geräts verwenden Sie bitte nur originale Ersatzteile.

6.2. Reinigung der Glaspaneele

Die meisten Verschmutzungen können mit dem trockenen Touch abgewischt werden. Bei stärkeren Verschmutzungen verwenden Sie bitte ein Reinigungsmittel für Keramikplatten oder Fensterscheiben. Vor der Inbetriebnahme des Gerätes trocknen Sie bitte die Scheiben, sodass keine Wasserflecken bzw. Rückstände vorhanden sind, da sie bei hohen Temperaturen Einbrennungen in der Scheibe hinterlassen können.

ACHTUNG!!! Beachten Sie bitte die Fingerabdrücke auf den Glaspaneelen nicht zu hinterlassen. Sie werden in das Glas einbrennen und lassen sich später nicht reinigen.

7. FEHLERBEHEBUNG

ACHTUNG! Die Montage, Reparaturen und Wartung müssen von qualifizierten und berechtigten Personen wie geschulte Monteure oder Mitarbeiter der spezialisierten Unternehmen durchgeführt werden.

FEHLER	MÖGLICHE URSACHE	REPARATUR
GASGERUCH	AS VENTIL VON DER GASFLASCHE SOFORT SCHLIEßEN!DAS GERÄT BIS ZUR FACHBERECHTEN FEHLERBEHEBUNG NICHT MEHR BENUTZEN.	
Gasausströmung aus der Gasflasche, dem Druckminderer oder anderen Anschlüssen	<ol style="list-style-type: none"> 1. Loser Anschluss des Druckminderers. 2. Ausströmen im Gasschlauch, Druckminderer oder Gasventil 	<ol style="list-style-type: none"> 1. Festziehen und überprüfen. 2. Fehler beim Serviceunternehmen melden.
Brenner brennt nicht	<ol style="list-style-type: none"> 1. Die Gasflasche ist leer. 2. Kabel der Zündanlage nicht angeschlossen. 3. Keine Zündfunke. 4. Die Zünderlektrode dem Brenner gegenüber falsch ausgerichtet. 5. Düsen verstopft. 6. Gasschlauch verdreht. 7. Anschluss des Druckminderers nicht fest. 	<ol style="list-style-type: none"> 1. Die Gasflasche tauschen. 2. Kabel richtig verbinden. 3. Austausch 4. Die Elektrode neu ausrichten und Rückstände entfernen. 5. Brenner ausbauen, Düsen reinigen. 6. Schlauch neu auslegen. Halten Sie die Leitung weit Gehäuse. 7. Festziehen und auf Undichtigkeiten prüfen.
Kein Funke	<ol style="list-style-type: none"> 1. Kabel nicht korrekt angeschlossen. 2. Elektrode falsch ausgerichtet. 3. Elektrode funktioniert nicht. 	<ol style="list-style-type: none"> 1. Kabel richtig anschließen 2. Die Elektrode erneut ausrichten und alle Rückstände entfernen. 3. Austausch
Sinkende Effizienz, "knackendes" Geräusch	<ol style="list-style-type: none"> 1. Die Gasflasche ist leer. 2. Düsen verstopft 	<ol style="list-style-type: none"> 1. Gasflasche tauschen 2. Brenner ausbauen, Düsen reinigen.
Rauschendes Geräusch des Druckminderers	Das Absperrventil zu schnell geöffnet.	Das Absperrventil langsam öffnen.
Intensiv orange und rauchende Flamme	Löcher des Brenners blockiert. Es wird Gas-Luft-Gemisch erzeugt.	Brenner ausbauen und die Löscher reinigen.

8. SERVICE

Bei Problemen mit der Feuerstelle setzen Sie sich mit unserer Serviceabteilung in Verbindung. Bereiten Sie bitte die Antworten zu folgenden Punkten vor:

- Bitte geben Sie die Serien- und die Rechnungsnummer, um Garantiezeit zu überprüfen
- Bitte stellen Sie Bilder bzw. Videoaufnahme zu Verfügung, die das Problem bzw. Fehler darstellen.
- Können Sie einen Funken hören / sehen, der für die Zündung der Zündflamme verantwortlich ist?
- Sind Sie sicher, dass im Gasanschluss keine Luft mehr vorhanden ist, die Gasflasche voll und geöffnet ist?
- Wie wird Ihr Kamin betrieben, welche Gasart?
- Haben Sie versucht, die Batterien im Kamin (4xAA) und in der Fernbedienung (2 AAA) auszutauschen?
- Wenn der Kamin neu installiert oder längere Zeit nicht benutzt wurde, kann das erste Durchbrennen (auch nach Gasflaschenwechsel) bis zu 10 Versuche dauern.



Foto 12 – Platzierung der Seriennummer

9. GARANTIE

Planika Sp. z o.o. gewährt dem Kunden eine Qualitätsgarantie für den reibungslosen Betrieb der auf dem Verkaufsbeleg angegebenen Produkten. Die Garantie wird für einen bestimmten Zeitraum ab Kaufdatum festgelegt (basierend auf der Garantiekarte zusammen mit dem Kaufbeleg). Die Garantiezeit beginnt mit dem Kaufdatum des Originalproduktes durch den ersten Endverbraucher. Das Produkt kann aus mehreren separaten Bestandteilen bestehen, somit können verschiedene Elemente durch unterschiedliche Garantiezeiten abgedeckt werden. Der Hersteller gewährt ab Kaufdatum 2 Jahre Garantie auf den reibungslosen Betrieb des Gerätes. Für die Kaminabdichtung gilt eine Garantie von 1 Jahr ab Kaufdatum des Gerätes. Die Garantie gilt nicht für dekorative Elemente und Glas. Die Verwendung des Gerätes und die Betriebsbedingungen müssen den in der Bedienungsanleitung erwähnten Anweisungen entsprechen. Die Grundlage für die kostenlose Garantieabwicklung ist die Garantiekarte. Falls auf der Garantiekarte Datum, Stempel und Unterschriften fehlen oder irgendwelche Änderungen von Unbefugten auf der Garantiekarte vorgenommen wurde, verliert sie ihre Gültigkeit. Die Garantie erlischt automatisch nach der Garantiezeit. Jegliche Schäden, die durch unsachgemäße Handhabung, Lagerung, schlechte Wartung verursacht werden und falls sie den im Handbuch erwähnten Bedingungen nicht entsprechen, können zum Erlöschen der Garantie führen. Im Falle einer Reklamation wenden Sie sich bitte an Ihren Händler. Der Lieferant bzw. Ihr Händler wird sich bei Bedarf an die Firma Planika wenden. Herstellergarantie beträgt 2 Jahre ab Kaufdatum. Detaillierte Informationen zu Garantie finden Sie unter <https://www.planikafires.com/warranty-cards/>

10. KONTAKTDATEN DES HERSTELLERS

Hersteller: Planika Sp. z o.o.
Adresse: Bydgoskich Przemysłowców 10
Telefonnummer: + 48 52 364 11 60

11. TECHNISCHE DATEN

Gaskategorie		I3B/P(30); I3P(30); I3+(28-30/37)	I3B/P(37); I3P(37);	I3B/P(50); I3P(50);	I2E(20); I2H(20);
Typ des Gerätes		A1 Outdoor	A1 Outdoor	A1 Outdoor	A1 Outdoor
Referenzgas		G30/G31	G30/G31	G30/G31	G20
Anschluss Netto (Hi)	kW	10,3	11,8	12,9	9,4
Einlaufdruck	mbar	30	37	50	20
Gasstrom bei 15°C und 1013 mbar	m³/h	-----	-----	-----	1,0
Gasstrom bei 15°C und 1013 mbar	kg/h	0,81	0,93	1,02	-----
Brennerdruck beim maximalen Flammenniveau	mbar	22,2	27,3	35,4	11,0
Hauptbrennerdüse	mm	2,2	2,2	2,2	2,7
Zündanlage		G30-ZP2M-L	G30-ZP2M-L	G30-ZP2M-L	G30-ZP2M-L
Gasventil		Mertik GV 60	Mertik GV 60	Mertik GV 60	Mertik GV 60
Gasanschluss		Ø9mm	Ø9mm	Ø9mm	Außengewinde ⅜"

VERKÄUFER	
Name:	Siegel und Unterschrift des Verkäufers
Adresse:	
Tel/Fax:	
Verkaufsdatum:	
KÄUFER	
Name:	
Adresse:	
Tel/Fax:	
Kaufdatum:	
<p>Das Gerät muss von einem zertifizierten und qualifizierten Spezialist installiert werden, der über alle nach dem lokalen Recht erforderliche Qualifikationen verfügt. Außerdem soll das Gerät gemäß der in der Bedienungs- und Montageanleitung enthaltenen Anweisungen installiert werden.</p>	
<p>Hiermit erkläre ich, dass ich die Bedienungsanleitung und die Garantiebedingungen gelesen habe.</p>	
<p style="text-align: center;">Datum und lesbare Unterschrift des Käufers</p>	
INSTALLATEUR	
Name:	
Adresse:	
Tel/Fax:	
Datum der Inbetriebnahme:	
<p>Hiermit erkläre ich, dass die von meinem Unternehmen installierte Feuerstelle gemäß den geltenden Bauvorschriften und den in der Bedienungs- und Montageanleitung enthaltenen Anweisungen installiert wurde. Das installierte Gerät ist betriebsbereit.</p>	Siegel und Unterschrift des Installateurs

GERÄTEKONTROLLE	