

## GV60 Remote Electronic Ignition and Control System External Source Operation



### CONTACT OPTIONS/OPERATION

FOR OEM USE ONLY

#### ⚠ WARNING

**Fire or explosion hazard.** Attempted disassembly or repair of controls can cause property damage, severe injury or death. Do not disassemble the gas valve; it contains no serviceable components.

Read these instructions carefully and completely before installing or operating. Failure to follow them could result in a fire or explosion causing property damage, personal injury, or loss of life. Service and installation must be performed by a trained/experienced service technician. The Mertik Maxitrol product should not be operated until it has been inspected and approved by the local code authority.

#### WHAT TO DO IF YOU SMELL GAS

- Do not operate any appliance.
- Do not touch any electrical switch; do not use any phone in your building.
- Immediately evacuate the area and contact the gas supplier. Follow the gas supplier's instructions.
- If you cannot reach the gas supplier, call the fire department.

Do NOT use this product if you suspect it has been subjected to high temperatures, damaged, tampered with, or taken apart.

Do NOT use a product if you suspect it has been under water or that liquid has seeped into the product. Any of these incidents can cause leakage or other damage that may affect proper operation and cause potentially dangerous combustion problems.

Do not store or use gasoline or other flammable vapors and liquids in the vicinity of this control or other appliances.

Use only your hand to push in or turn the gas control knobs. Never use tools. If a knob will not push in or turn by hand, do NOT try to repair it. Call a qualified service technician. Force or attempted repair can result in a fire or explosion.

### DESCRIPTION

The GV60 will operate through an external source, such as a home automation system, by using the 5-wire pin connector on the receiver. A 1000 mm cable with Alex 2510-Z connector (part number G60-ZCE/1000) is available. The overall length of the cable should not exceed 8 m. Signal relays (gold contacts) or opto-couplers are recommended.

#### ⚠ WARNING

It is the appliance manufacturer's responsibility to fully disclose any operation from a remote source that will create an unsafe operating condition. For Europe see GADAC guidance sheet B12.

### CONTACT OPTIONS/OPERATION

- **IGNITION:** Close contact 1 and 3 simultaneously for 1 second.
- **HIGH FIRE:** Close contact 1. The contact needs to be closed for 12 seconds to turn the motor from end-stop to end-stop.
- **PILOT:** Close contact 3. The contact needs to be closed for 12 seconds to turn the motor from end-stop to end-stop.
- **OFF:** Close contacts 1, 2, and 3 simultaneously for 1 second.
- **SWITCH ON A SECOND BURNER:** Close contacts 1 and 2 simultaneously for 1 second.
- **SWITCH OFF A SECOND BURNER:** Close contacts 2 and 3 simultaneously for 1 second.

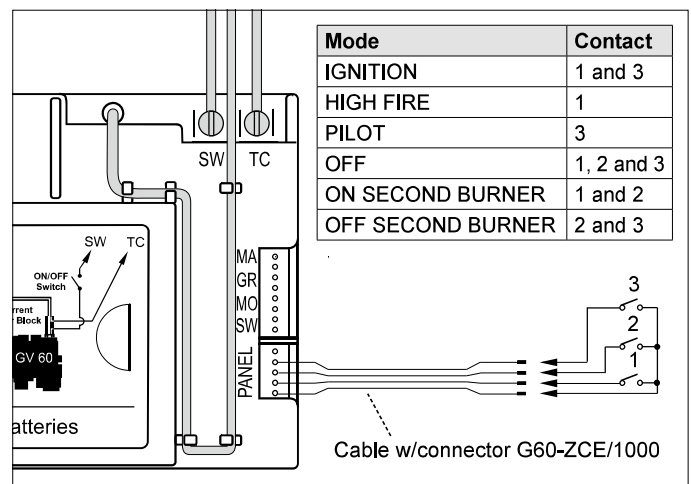

Figure 1: Wiring diagram and the operation sequence.

### POSSIBLE MODES OF OPERATION

#### MODE 1

The external source provides ON and OFF operation only. The Timer/Thermostat handset provides all other functions.

#### NOTICE

The Timer/Thermostat handset in Thermostatic Mode controls the room temperature even if the fire is turned on by the external source. If the handset is in Manual Mode, the fire will go to High Fire in the next cycle of external operation.

#### MODE 2

The external source controls the room temperature. The Timer/Thermostat handset must be set to Manual Mode (or use a standard handset). If the Timer/Thermostat handset is set to Thermostatic Mode, it will override the external source.

#### NOTICE

Frequent ON/OFF cycles will limit the life expectancy of the valve and will increase the battery consumption. The AC Mains Adapter may be used instead of batteries.

## Verwendung des elektronischen Zünd- und Steuersystems GV60 für die Gebäudeautomation

### KONTAKTOPTIONEN / BEDIENUNG

### NUR FÜR GERÄTEHERSTELLER

#### ⚠️ WARNUNG

**Brand- oder Explosionsgefahr.** Der Versuch der Demontage oder Reparatur des Gerätes kann zu Sachschäden, schweren Verletzungen oder zum Tod führen. Das Gasventil darf nicht demontiert werden, es enthält keine zu wartenden Bauteile.

Anleitung vor Beginn der Arbeiten sorgfältig lesen! Werden die Hinweise in dieser Anleitung nicht exakt befolgt, kann es zu Bränden, Explosionen sowie Sach- und Personenschäden mit Todesfolge kommen. Die Wartung und/oder Installation muss durch einen qualifizierten Servicetechniker erfolgen. Produkte von Mertik Maxitrol sollten nicht betrieben werden, bis sie geprüft und von der lokalen Behörde genehmigt wurden.

#### WAS TUN BEI GASGERUCH

- Schalten Sie keine Geräte ein.
- Betätigen Sie keine elektrischen Schalter; benutzen Sie kein Telefon innerhalb des Gebäudes.
- Evakuieren Sie sofort die Umgebung und kontaktieren Sie den Gasversorger. Halten Sie sich an die vom Gasversorger gegebenen Hinweise.
- Rufen Sie die Feuerwehr, falls Sie den Gasversorger nicht erreichen können.

Verwenden Sie das Gerät nicht, wenn es überhöhten Temperaturen ausgesetzt war, beschädigt, manipuliert oder demontiert worden ist. Weiterhin dürfen Geräte, bei denen Sie vermuten, dass Flüssigkeiten eingedrungen sind, nicht installiert werden. Alle genannten Vorfälle können Undichtigkeit oder andere Schäden verursachen, die den ordnungsgemäßen Betrieb und die Funktionen der Geräte beeinträchtigen können.

Bewahren Sie kein Benzin oder andere brennbare Flüssigkeiten und Dämpfe in der Nähe dieses Gerätes auf.

Verwenden Sie Ihre Hände zum Bedienen der Knöpfe. Benutzen Sie dafür keine Werkzeuge. Lässt sich ein Knopf nicht drücken oder drehen, versuchen Sie nicht das Gerät selbst zu reparieren. Rufen Sie einen qualifizierten/erfahrenen Servicetechniker. Reparaturversuche können zu einem Brand oder zu einer Explosion führen.

#### BESCHREIBUNG

Die GV60 kann mit den vorhandenen Schnittstellen am Receiver (5-poliger Steckkontakt) an eine Steuerung für die Gebäudeautomation angeschlossen werden. Hierfür ist ein 1000 mm Kabel mit Alex 2510-Z-Stecker (Artikelnummer G60-ZCE/1000) erhältlich. Die Gesamtlänge des Kabels sollte 8 m nicht überschreiten. Zudem werden Signalrelais (Goldkontakte) oder Optokoppler empfohlen.

#### ⚠️ WARNUNG

Es liegt in der Verantwortung des Geräteherstellers, jeglichen unsicheren Betriebszustand, der durch eine externe Steuerung verursacht wird, vollständig offen zu legen. Siehe GADAC Merkblatt B12 für Europa.



Abb. 1: Anschlussschema und Bediungsablauf

#### KONTAKTOPTIONEN / BEDIENUNG

- **ZÜNDUNG:** Gleichzeitiges Schließen der Kontakte 1 und 3 für 1 Sekunde.
- **MAXIMALE FLAMMENHÖHE:** Schließen des Kontakts 1 für 12 Sekunden, damit sich der Motor von der einen in die andere Endposition drehen kann.
- **ZÜNDFLAMME:** Schließen des Kontakts 3 für 12 Sekunden, damit sich der Motor von der einen in die andere Endposition drehen kann.
- **AUS:** Gleichzeitiges Schließen der Kontakte 1, 2 und 3 für 1 Sekunde.
- **2. BRENNER EINSCHALTEN:** Gleichzeitiges Schließen der Kontakte 1 und 2 für 1 Sekunde.
- **2. BRENNER AUSSCHALTEN:** Gleichzeitiges Schließen der Kontakte 2 und 3 für 1 Sekunde.

#### BETRIEBSOPTIONEN

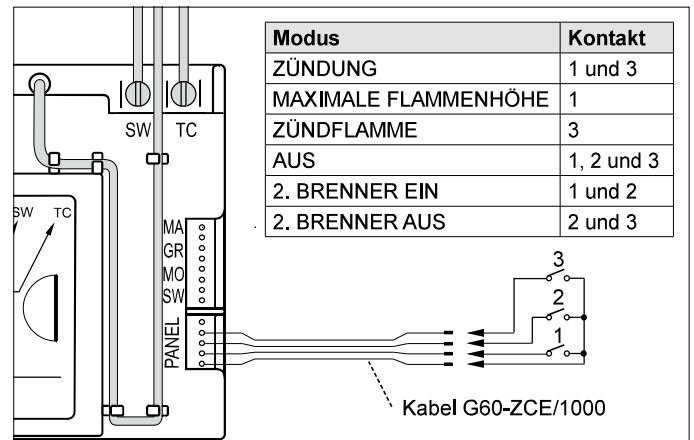
##### OPTION 1

Die externe Quelle schaltet das Gerät Ein und Aus. Über die Timer/Thermostat-Fernbedienung werden die anderen Funktionen geregelt.

##### HINWEIS

Im Thermostat-Modus regelt die Timer/Thermostat-Fernbedienung die Raumtemperatur, auch wenn das Feuer zuvor über die externe Quelle eingeschaltet wurde. Befindet sich die Fernbedienung im manuellen Modus, geht das Feuer im nächsten Zyklus der externen Bedienung auf maximale Flammenhöhe.

##### OPTION 2

Die externe Quelle regelt die Raumtemperatur. Dazu muss sich die Timer/Thermostat-Fernbedienung im manuellen Modus befinden (im Thermostat-Modus würden die Anweisungen der externen Quelle überschrieben werden). Alternativ kann auch die Standard-Fernbedienung verwendet werden.

##### HINWEIS

Häufige EIN/AUS-Zyklen begrenzen die Lebensdauer des Ventils und erhöhen den Batterieverbrauch. Anstelle der Batterien kann auch ein AC-Netzadapter verwendet werden.

## Alumage électronique à distance et système de commande GV60 Fonctionnement de la source externe

### OPTIONS DE CONTACT / FONCTIONNEMENT

RÉSERVÉ AUX FABRICANTS  
D'ÉQUIPEMENT D'ORIGINE

#### ⚠ AVERTISSEMENT

**Risques d'incendie ou d'explosion.** Démontage ou la réparation de l'unité de contrôles peuvent causer des dommages matériels, des blessures graves ou la mort. Ne pas démonter le robinet de gaz; il ne contient aucun composant réparable.

Veuillez lire soigneusement les présentes instructions. Tout non-respect peut entraîner un incendie ou une explosion, impliquant des dommages matériels, corporels, ou la mort. L'installation et la maintenance doivent être effectuées par un installateur qualifié, par une agence spécialisée dans la maintenance, ou par le fournisseur de gaz.

#### QUE FAIRE EN CAS D'ODEUR DE GAZ

- N'allumer aucun appareil.
- N'actionner aucun interrupteur électrique; ne pas utiliser de téléphone dans le bâtiment.
- Évacuer immédiatement la zone et contacter le fournisseur de gaz. Suivre les instructions du fournisseur de gaz.
- Si vous n'arrivez pas à joindre le fournisseur de gaz, appeler les pompiers.

Ne pas utiliser ce produit si vous soupçonnez qu'il a été soumis à des températures élevées, des dommages, trafiqués, ou démontées. Ne pas utiliser ce système de commande ni aucun appareil à gaz, si des pièces se sont trouvées immergées dans de l'eau ou en contact avec de l'eau. Contacter immédiatement un technicien qualifié pour remplacer le système de commande ou toute commande à gaz ayant été immergée dans de l'eau ou en contact avec l'eau.

Ne pas stocker ni utiliser de l'essence ou autres gaz et liquides à proximité de la présente commande ou d'autres appareils.

Enclencher ou ouvrir les boutons de commande du gaz uniquement à la main. Ne jamais utiliser d'outils. S'il n'est pas possible d'enclencher ni d'ouvrir un bouton à la main, ne pas essayer de le réparer, contacter un technicien qualifié. Toute force appliquée ou tentative de réparation annule la garantie, pouvant entraîner un incendie ou une explosion.

#### DESCRIPTION

Le GV60 fonctionnera par le biais d'une source externe, telle qu'un système de domotique, au moyen du connecteur à broches 5 fils sur le récepteur. Un câble de 1000 mm avec connecteur Alex 2510-Z (numéro de pièce G60-ZCE/1000) est disponible. La longueur globale du câble ne doit pas dépasser 8 m. Les relais de signaux (contacts dorés) ou optocoupleurs sont recommandés.

#### ⚠ AVERTISSEMENT

Il appartient au fabricant de l'appareil de dévoiler entièrement toute opération à partir d'une source distante qui créera un état de fonctionnement dangereux. Pour l'Europe, voir la fiche guide GADAC B12.

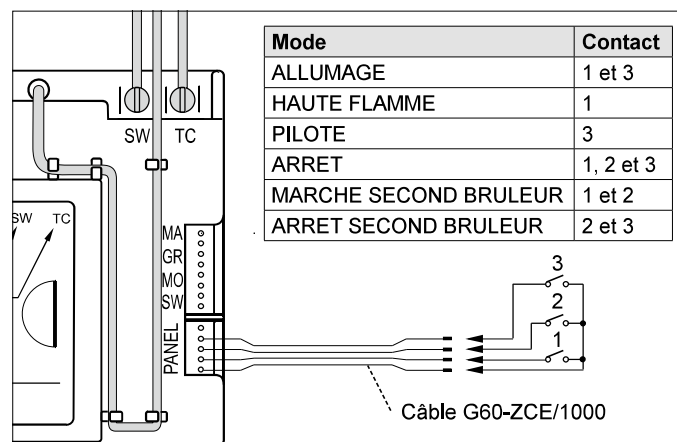

Figure 1: Schéma de câblage et séquence d'opérations

### OPTIONS DE CONTACT / FONCTIONNEMENT

- **ALLUMAGE:** Fermer les contacts 1 et 3 simultanément pendant 1 seconde.
- **HAUTE FLAMME:** Fermer le contact 1. Le contact doit être fermé pendant 12 secondes pour faire tourner le moteur d'une butée à l'autre.
- **PILOTE:** Fermer le contact 3. Le contact doit être fermé pendant 12 secondes pour faire tourner le moteur d'une butée à l'autre.
- **ARRÊT:** Fermer les contacts 1, 2 et 3 simultanément pendant 1 seconde.
- **ALLUMER UN SECOND BRULEUR:** Fermer les contacts 1 et 2 simultanément pendant 1 seconde.
- **ETEINDRE UN SECOND BRULEUR:** Fermer les contacts 2 et 3 simultanément pendant 1 seconde.

### MODES DE FONCTIONNEMENT POSSIBLES

#### MODE 1

La source externe fournit seulement un fonctionnement MARCHE et ARRÊT. Le combiné Temporisateur/Thermostat offre toutes les autres fonctionnalités.

#### INDICATION

Le combiné Temporisateur/Thermostat en mode thermostatique contrôle la température ambiante même si l'incendie est allumé par la source externe. Si le combiné est en mode manuel, l'incendie passera à Incendie élevé au cycle suivant d'opération externe.

#### MODE 2

La source externe contrôle la température ambiante. Le combiné Temporisateur/Thermostat doit être réglé sur Mode manuel (ou utiliser un combiné standard). Si le combiné Temporisateur/Thermostat est réglé sur Mode thermostatique, il annulera la source externe.

#### INDICATION

Les cycles fréquents MARCHE / ARRÊT limiteront la durée de vie de la vanne et augmentera la consommation d'énergie. L'adaptateur secteur c.a. peut remplacer les batteries.

## GV60 externe elektronische ontsteking en besturingssysteem Externe bron bediening

### CONTACT OPTIES/BEDIENING

### UITSLUITEND VOOR OEM-GEBRUIK

#### ⚠️ WARNUNG

**Brand- of explosiegevaar.** Poging tot demontage of reparatie van de elektronische onderdelen kunnen materiële schade, ernstig of dodelijk letsel veroorzaken. Demonteer nooit de gas-combi-regelaar GV60; Het bevat geen onderdelen die onderhoud nodig hebben.

Lees deze handleiding zorgvuldig. Het niet-opvolgen ervan kan brand of explosie en daardoor materiële schade en persoonlijk of dodelijk letsel veroorzaken. Laat installatie en onderhoud over aan een gekwalificeerd installateur, onderhoudsbedrijf of het gasbedrijf. Het Mertik Maxitrol product mag niet worden gebruikt voor het geïnspecteerd en goedgekeurd wordt door de lokale code commissie.

#### WAT MOET U DOEN ALS U GAS RUIKT

- Ontsteek het toestel niet.
- Raak geen elektrische schakelaars aan en gebruik geen telefoon in het gebouw.
- Ga naar de burens en bel van daaruit direct het gasbedrijf. Volg de instructies van het gasbedrijf op.
- Als het gasbedrijf niet bereikbaar is, belt u de brandweer.

Gebruik dit product niet, als u vermoedt dat deze is blootgesteld aan hoge temperaturen, is beschadigd, aan is geknoeid, of uit elkaar is gehaald. Gebruik deze regelaar of een gastoestel niet als het in water was ondergedompeld of daarmee in contact is gekomen. Bel in dat geval een gekwalificeerd onderhoudsmonteur en laat het regelsysteem en de gasregelaar vervangen..

Bewaar of gebruik geen benzine of andere brandbare dampen en vloeistoffen in de buurt van deze regelaar of andere toestellen.

Verdraai of druk de gasregelknoppen alleen in met uw hand. Nooit met gereedschap. Repareer geen knop die niet met de hand kan worden ingedrukt of verdraaid; bel een gekwalificeerd onderhoudsmonteur. Bij geweld of reparatiepogingen vervalt de garantie en kan brand of explosie ontstaan.

#### BESCHRIJVING

De GV60 werkt via een externe bron, zoals een huis automatiseringssysteem, via de 5-draden pen aansluiting op de ontvanger. Een kabel van 1000 mm met Alex 2510-Z aansluiting (onderdeelnummer G60-ZCE/1000) is beschikbaar. De totale lengte van de kabel mag niet langer zijn dan 8 m. Signaalrelais (gouden contacten) of opto-couplers zijn aanbevolen.

#### ⚠️ WARNUNG

Het valt onder de verantwoordelijkheid van de fabrikant van het apparaat de volledige werking van een externe bron te beschrijven als deze onveilige werkomstandigheden veroorzaken. Voor Europe, raadpleeg het GADAC begeleidend document B12.

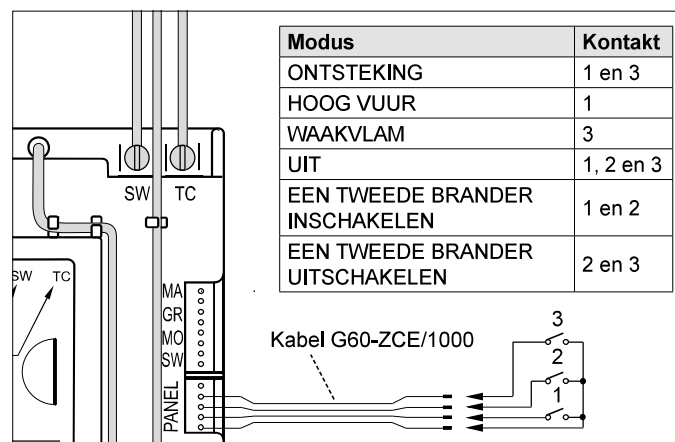

Afbeelding 1: Aansluitschema en operationele volgorde

#### CONTACT OPTIES/BEDIENING

- **ONTSTEKING:** Sluit contact 1 en 3 gelijktijdig gedurende 1 seconde.
- **HOOG VUUR:** Sluit contact 1. Het contact moet gedurende 12 seconden worden gesloten om de motor van eindstop naar eindstop te draaien.
- **WAAKVLAM:** Sluit contact 3. Het contact moet gedurende 12 seconden worden gesloten om de motor van eindstop naar eindstop te draaien.
- **UIT:** Sluit contacten 1, 2 en 3 gelijktijdig gedurende 1 seconde.
- **EEN TWEDE BRANDER INSCHAKELEN:** Sluit contacten 1 en 2 gelijktijdig gedurende 1 seconde.
- **EEN TWEDE BRANDER UITSCHAKELEN:** Sluit contacten 2 en 3 gelijktijdig gedurende 1 seconde.

#### MOGELIJKE WERKINGSMODI

##### MODUS 1

De externe bron heeft enkel een AAN en UIT bediening. De timer/thermostaat handset biedt alle andere functies.

##### HINWEIS

De timer/thermostaat handset in the Thermostatische modus bedient de kamertemperatuur, zelfs als het vuur door de externe bron wordt ingeschakeld. Als de handset in de Manuele modus staat, schakelt het vuur over op Hoog vuur in de volgende cyclus van externe bediening.

##### MODUS 2

De externe bron bedient de kamertemperatuur. De timer/thermostaat handset moet op de Manuele modus worden ingesteld (of gebruik een standaard handset). Als de timer/thermostaat handset ingesteld is op de Thermostatische modus krijgt deze voorrang op de externe bron.

##### HINWEIS

Regelmatige AAN/UIT cycli beperken de levensduur van de klep en verhoogt het batterijverbruik. De AC netvoeding kan worden gebruikt in de plaats van batterijen.

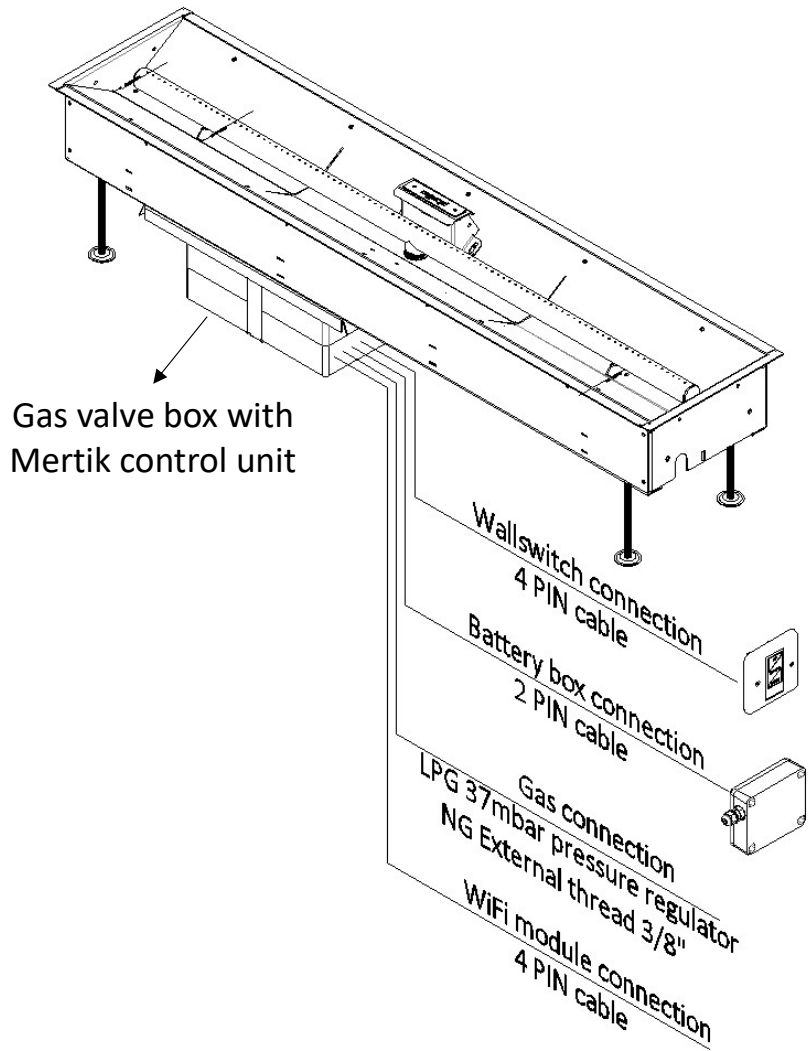

Wallswitch interior

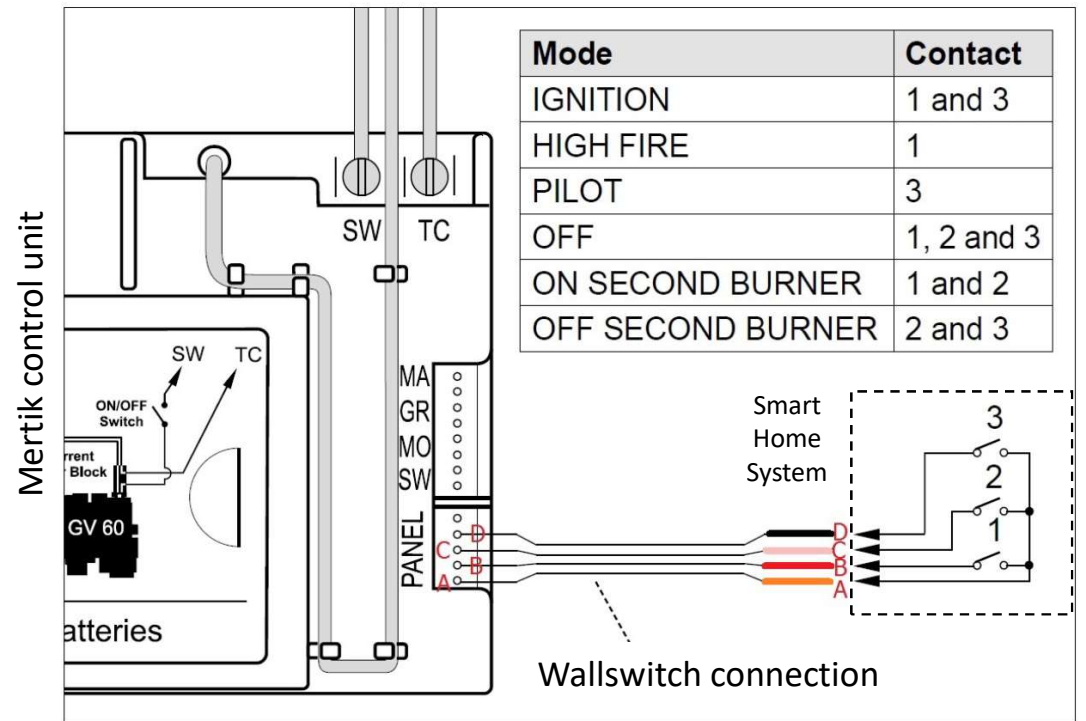
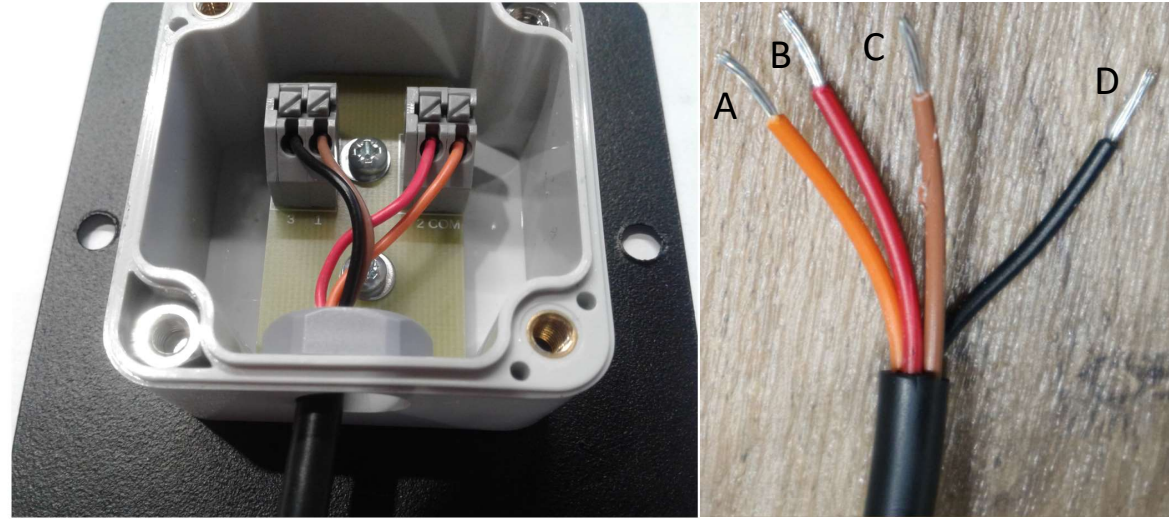

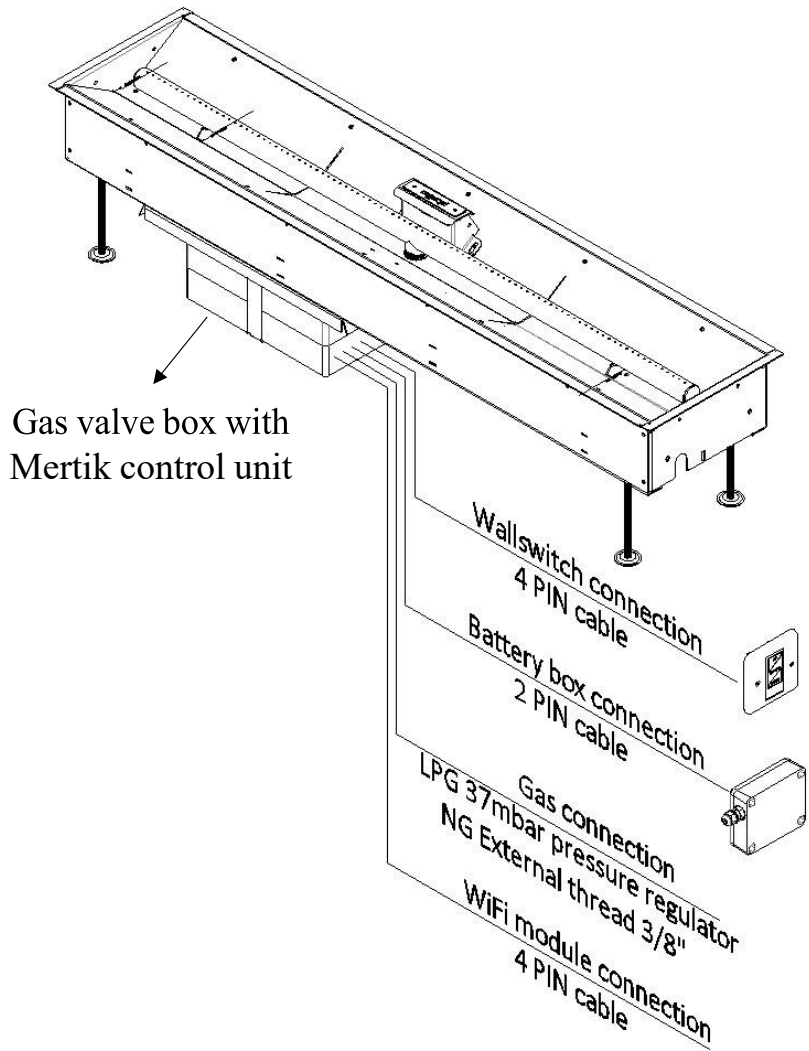

Wallswitchinterior

