

Bedienungs- und Montageanleitung "VEGAS" Edelstahl mit Bedienfeld

Elektrischer Kamin: Wandmontage

Modell: 770 900 1070 1220
 1380 1530



NOBLE FLAME

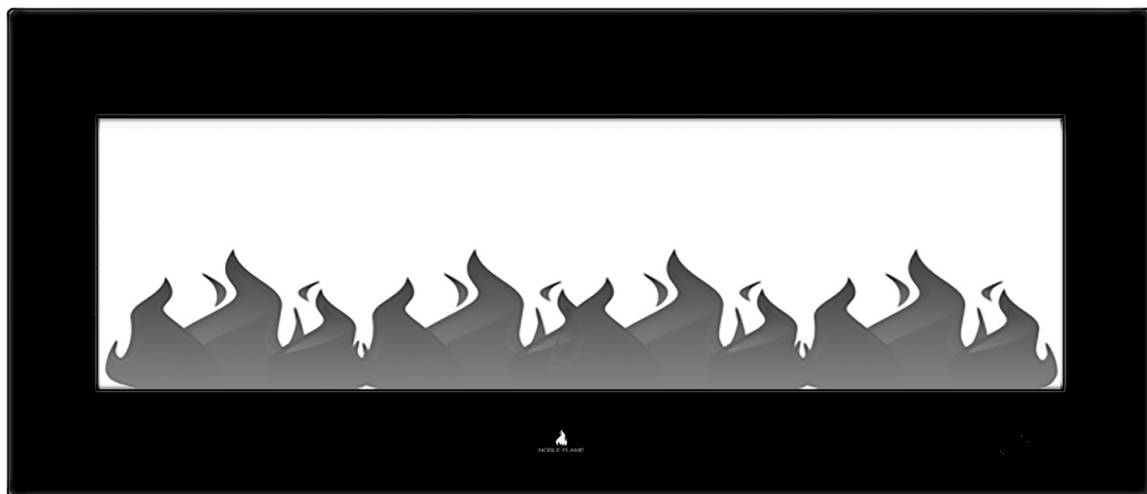

AC 220-240V 50Hz 1400-1600W

! WARNUNG

Lesen und verstehen Sie diese Bedienungsanleitung einschließlich **aller Sicherheitshinweise**, bevor Sie das **Produkt anschließen oder verwenden**. Andernfalls kann es zu **Feuer, Stromschlag oder schweren Verletzungen** kommen.

! VORSICHT

Bewahren Sie diese Bedienungsanleitung zum späteren Nachschlagen auf. Wenn Sie dieses Produkt verkaufen oder verschenken, **stellen Sie sicher, dass dieses Handbuch dieses Produkt begleitet**.

WICHTIGE SICHERHEITSINFORMATION!



WARNUNG

- **Lesen Sie alle Anweisungen, bevor Sie diese Heizung benutzen!**
- **Die Heizung wird während des Betriebs heiß.** Um Verbrennungen **vorzubeugen vermeiden Sie den Hautkontakt mit heißen Oberflächen.** Falls vorhanden, verwenden Sie Handschuhe um den Kamin zu bewegen. Halten Sie zu **brennbaren Materialien, wie z. B. Möbel, Kissen, Bettwäsche, Papier und Vorhänge, mindestens 0,9 m Abstand** zu der Gerätefront, den Seiten und zur Rückseite.
- **Extreme Vorsicht bei dem Betrieb** in der Nähe von **Kindern.** Das Gerät während des Heizbetriebs **nie unbeaufsichtigt lassen.**
- Prüfen Sie die **Kabel** und **Gerätestecker auf Unversehrtheit.** Bei **Beschädigung das Gerät nicht in Betrieb nehmen.** Kontaktieren Sie in diesem Fall einen autorisierten Händler.
- **Verlegen Sie das Stromkabel nicht unter einem Teppich, Läufer oder ähnlichen Bodenbelägen sowie unter Möbeln.** Verlegen Sie das Stromkabel **außerhalb der begehbaren Flächen.**
- **Verbinden Sie den Elektrokamin mit ordnungsgemäß geerdeten Steckdosen.**
- **Führen Sie keine Fremdkörper in die Belüftungs- oder Auslassöffnungen.** Dies kann die **Heizung beschädigen, einen Kurzschluss mit Stromschlag und/oder Feuer verursachen.**
- Die **Luftein- und auslassöffnungen nicht verschließen oder blockieren.** Gerät **NICHT auf weichen Untergründen, wie z.B. auf einem Bett, verwenden.**
- **Kein Benzin, Lacke oder andere leicht entzündliche Flüssigkeiten und Materialien** in der Nähe der Heizung **verwenden oder lagern.**
- **Verwenden Sie diesen Kamin nur wie in diesem Handbuch beschrieben.** Jede andere, als die vom Hersteller empfohlene Verwendung, kann **Brand, Stromschlag oder Personenschäden verursachen.**
- Den **Elektrokamin IMMER direkt in eine Steckdose stecken.** Bei Benutzung eines **Verlängerungskabels** prüfen Sie, dass dieses für **mindestens 1.600 W** ausgelegt ist.
- Stellen Sie das Heizgerät nicht in die Nähe eines Bettes, da Gegenstände wie Kissen oder Decken vom Bett fallen und vom Heizgerät entzündet werden können.
- **NICHT in Feuchträumen, wie z. B. Badezimmer, oder einen anderen Ort verwenden, an dem das Gerät mit Feuchtigkeit oder Wasser in Kontakt kommen kann.**
- **VERMEIDEN SIE FEUER!** Überprüfen Sie regelmäßig alle Luftschlitze und **stellen Sie sicher, dass diese nicht von Staub befallen, mit Flusen oder anderweitig verstopft sind.** **Trennen Sie das Gerät zuvor vom Stromnetz.** Reinigen Sie die Lüftungsschlitze **ausschließlich** mit einem Staubsauger. **NICHT ausspülen oder feucht wischen.**
- Verwenden Sie **niemals** eine Wandhalterung von einem anderen Hersteller.

- **Verwendung nur im Innenbereich. Niemals im Außenbereich verwenden! Dies kann zu einem elektrischen Schlag oder zu einer Beschädigung am Gerät führen.**
- Dieses Produkt ist **nicht als primäre Wärmequelle** gedacht. Es dient nur der **Zusatzwärme**.
- **DAS GERÄT NICHT ÖFFNEN! Gefahr eines elektrischen Schlags!**
- **NIEMALS die Heizung technisch verändern.** Bei Nichtbeachtung droht ein Defekt des Gerätes oder körperliche Verletzungen. Bei Veränderung der Einheit erlischt die Gewährleistungsfrist sofort.
- Die Heizung **IMMER** ausschalten bevor Sie das Gerät vom Stromnetz trennen.
- Das Gerät **IMMER** vom Stromnetz trennen bevor Sie das Gerät reinigen möchten, eine Überprüfung durchgeführt oder die Einheit an einen anderen Ort gebracht werden soll.
- **NIEMALS** unbeaufsichtigt lassen. Den Kamin immer vom Stromnetz trennen, wenn es nicht in Betrieb ist.
- Den Kamin **IMMER** an trockenen Orten lagern. Benutzen Sie das Gerät **NIEMALS**, wenn es mit **Flüssigkeiten** in **Berührung** gekommen ist.
- Platzieren Sie die Einheit in der Nähe vor einer Wandsteckdose, um die Verwendung einer Kabelverlängerung zu vermeiden. Sofern ein Verlängerungskabel nötig ist, muss dieses für mindestens 1.875 Watt und 14 A ausgelegt sein. Verwenden Sie kein Verlängerungskabel welches geringer dimensioniert ist. Dies kann einen Kurzschluss verursachen.
- **NUR** verwenden, wenn die Heizung an einer **220V / AC 15-Ampere geerdeten Stromleitung angeschlossen ist. NIEMALS den Stromkreis überlasten.** Wenn sich beim Einschalten der Heizung die Sicherung des Stromkreises selbst abschaltet, nehmen Sie alle anderen Geräte vom Stromkreis, die an diesem Stromkreis angeschlossen sind. Verwenden Sie für das Gerät möglichst einen eigenen Stromkreis.
- **NIEMALS** diesen Kamin in eine Steckdose stecken, **die Risse, lose Drähte oder Anschlüsse hat.** Das Einstecken dieses Gerätes in eine fehlerhafte Steckdose könnte zu einer elektrischen Lichtbogenbildung und Überhitzung in der Steckdose führen sowie einen Kurzschluss zur Folge haben. Es besteht in diesem Fall die Gefahr, dass **die Steckdose überhitzt oder Feuer fängt.**
- **Das Stromkabel und den Netzstecker vor JEDEM Gebrauch prüfen!**
 - i) **Stellen Sie sicher**, dass der Stecker richtig in die Steckdose eingesteckt ist. **Fehlerhafte Steckdosenanschlüsse** oder **lose Stecker** können zu einer **Überhitzung der Steckdose** führen.
 - ii) **Heizungen ziehen mehr Strom als kleine Geräte.** Überhitzung kann auftreten, auch wenn sie bei der Verwendung anderer Geräte nicht aufgetreten ist.
 - iii) Bei der Benutzung **regelmäßig prüfen**, ob der Stecker oder die **Frontplatte heiß ist!**
 - iv) Wenn die Steckdose **heiß** ist, den **Gebrauch sofort abbrechen** und einen qualifizierten Elektriker überprüfen lassen und/oder die fehlerhaften Steckdosen austauschen.
- **ANWEISUNG SICHER AUFBEWAHREN!**

VORBEREITUNG









Bei diesem Produkt ist eine Glas-Frontplatte enthalten! Glas immer sehr vorsichtig behandeln. Fehler am Glas können zu Verletzungen oder ernsthaften Schäden führen.

Entfernen Sie alle Teile und Hardware aus dem Karton und legen Sie diese auf eine saubere, weiche, trockene Oberfläche. Teile- und Montageschritte sind für Wand- oder Einbaumontage geeignet. Überprüfen Sie die Teileliste, um sicherzustellen, dass nichts fehlt. Verpackungsmaterialien ordnungsgemäß entsorgen. Bitte recyceln, wann immer möglich.

Sie benötigen die folgenden Werkzeuge (nicht enthalten): Schraubendreher, Wasserwaage, Maßband, elektrische Bohrmaschine, 1/4 "Holzbohrer, Hammer.

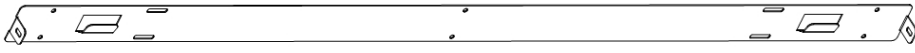
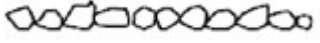
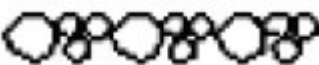
TEILE UND HARDWARE

 <p>A – Kamin</p>	 <p>B – Holzschrauben</p>	 <p>C – Dübel</p>
	 <p>D – ST4x8 Metallschrauben (an Wandhalterung fixiert)</p>	 <p>Fernbedienung</p>
	 <p>E - Wandhalterung (an Geräterückwand)</p>	 <p>F – Deko-Kristalle</p>
	 <p>G - Dekosteine</p>	 <p>H - Dekoholz</p>
 <p>I - Plastikstreifen</p>		

TECHNISCHE SPEZIFIKATIONEN UND MASSE

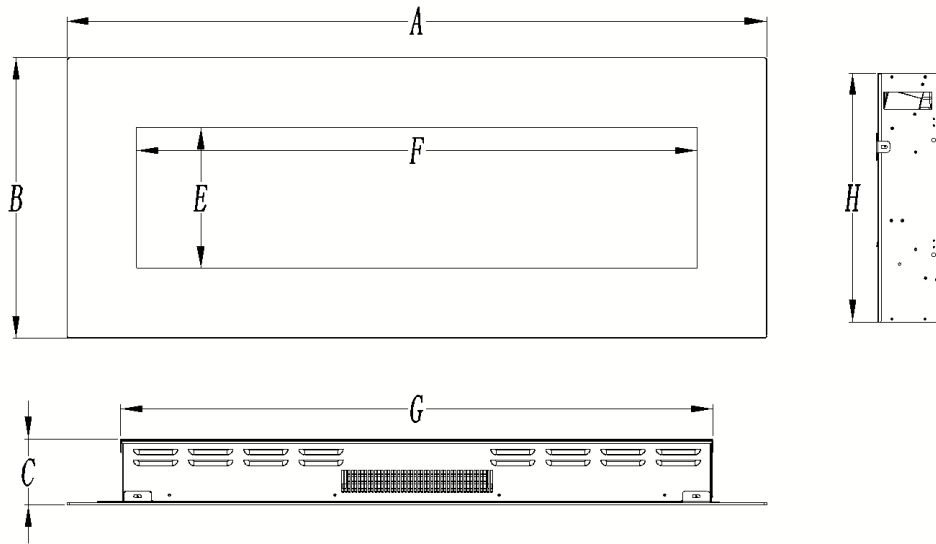

PRODUKTMASSE							
Modell-Nummer	A	C	B	G	H	F	E
VEGAS 770	778mm 30.7"	122.3mm 4.8"	428.6mm 16.9"	609mm 24"	396mm 15.6"	570mm 22.4"	220mm 8.7"
VEGAS 990	900mm 35.4"	120mm 4.7"	508mm 20"	720mm 28.3"	450mm 17.8"	654mm 25.8"	255mm 10"
VEGAS 1070	1067mm 42"	120mm 4.7"	508mm 20"	871.8mm 34.3"	450mm 17.8"	813.8mm 32"	255mm 10"
VEGAS 1220	1220mm 48"	120mm 4.7"	508mm 20"	1075mm 42.3"	450mm 17.8"	967mm 38.1"	255mm 10"
VEGAS 1380	1372mm 54"	120mm 4.7"	508mm 20"	1177mm 46.3"	450mm 17.8"	1119mm 44.1"	255mm 10"
VEGAS 1530	1524mm 60"	120mm 4.7"	508mm 20"	1329mm 52.3"	450mm 17.8"	1271mm 50"	255mm 10"

INSTALLATION UND MONTAGE

<p>Rückansicht</p>	<p>Schritt 1. Wählen Sie einen geeigneten Ort für die Montage aus.</p> <p>Minimaler Seitenabstand: 50 cm (19.7"). Minimaler Bodenabstand: 19.7" (50 cm). Minimaler Deckenabstand: 39.4" (100 cm). Minimaler Abstand nach vorne/Seiten: (90 cm).</p> <p>Wählen Sie einen Standort nahe einer Wandsteckdose, um die Verwendung einer Kabelverlängerung zu vermeiden.</p> <p>NICHT direkt unter einer Wandsteckdose anbringen.</p> <p>Beachten Sie die Sicherheitshinweise auf Seite 2 und 3 für die sichere Installation und Bedienung dieses Produktes.</p>
---------------------------	--

HINWEIS Es wird eine **ZWEITE PERSON** benötigt, um die Montage und Installation durchzuführen.

HINWEIS Die Wandbefestigungen, die zu diesem Kamin gehören, sind **NUR** für eine Holzrahmenwand vorgesehen, die mit Trockenbauplatten bedeckt ist. Bei Betonwänden, Betonklötzen oder anderen Wandtypen wenden Sie sich an einen Fachmann für die besten Befestigungsmethoden.

SCHRITT 1) Wählen Sie einen Ort, der für Feuchtigkeit nicht anfällig ist und sich mindestens 91,5 cm von nicht brennbaren Materialien (wie z.B. Vorhänge, Möbel, Bettwäsche, etc.) entfernt befindet. Verwenden Sie nun einen Bohrer (Ø 8mm), um die Löcher zu bohren und verwenden Sie den Hammer, um die Trockenbaudübel (C) in das Loch einzuführen, bis sie bündig mit der Wand sind.

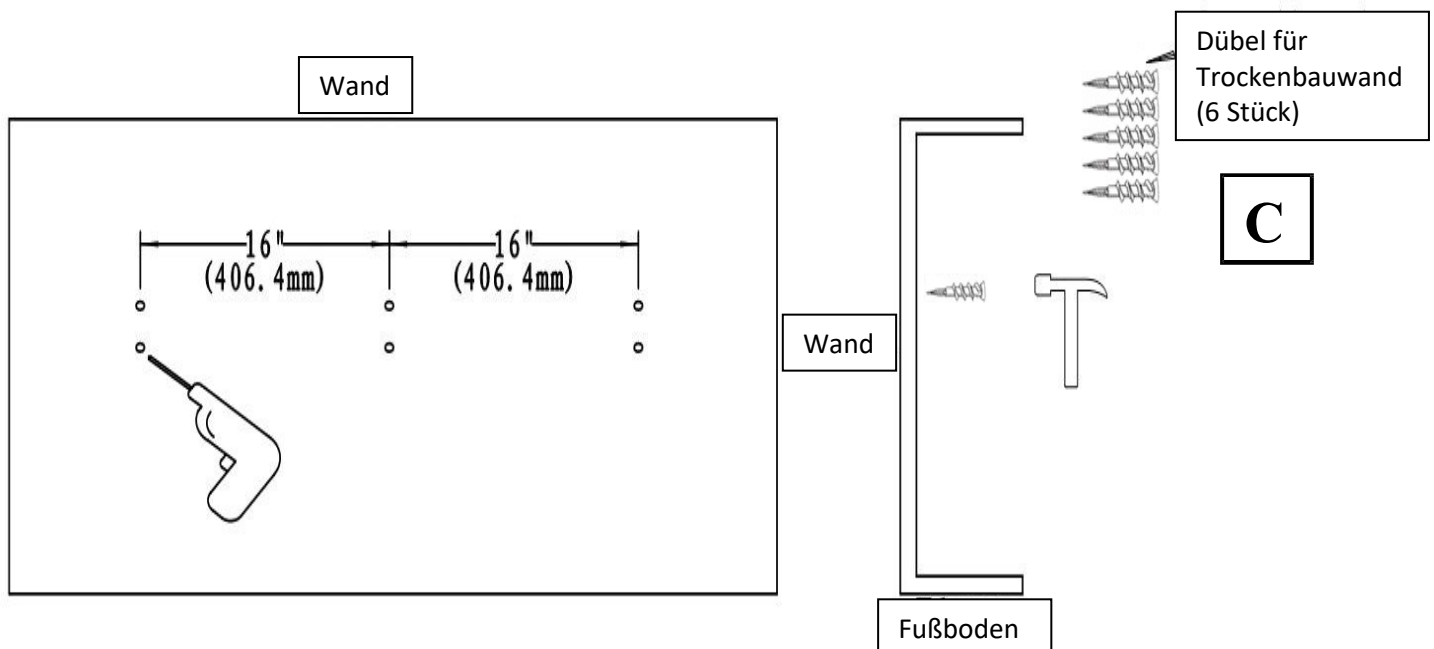

SCHRITT 2) Die Wandhalterung mit den sechs Holzschrauben (**B**) und mit Hilfe der Dübel an der Trockenbauwand befestigen. Alle Holzschrauben anziehen.

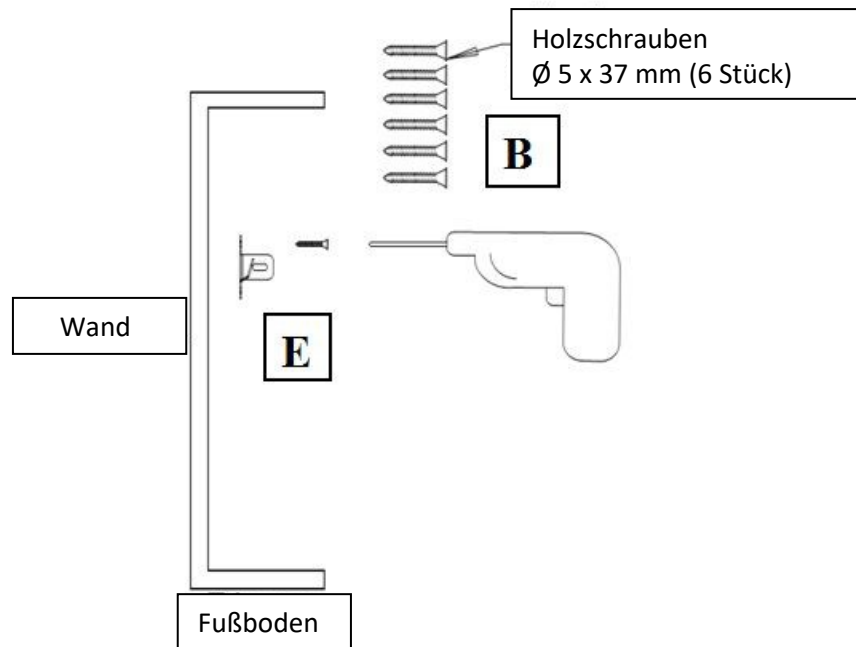

SCHRITT 3) Nachdem die Wandhalterung montiert ist, kann das Gerät mit **zwei Personen** in die vorgesehenen Haken eingehängt werden. Für die Haken an der Wandhalterung sind entsprechende Einlässe am Gerät vorhanden.

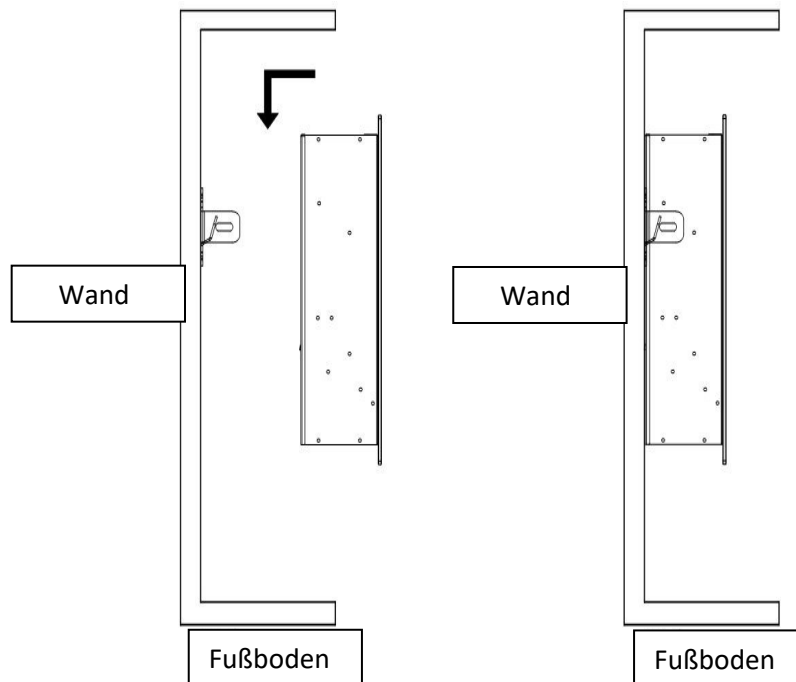

SCHRITT 4) Überprüfen Sie, ob das Gerät sicher/stabil montiert ist. Stellen Sie sicher, dass sich die Halterungen nicht von der Wand lösen. Anschließend die Halterungen der Montageleiste mit einem Schraubenzieher und zwei Schrauben ST4x8 (D) an beiden Seiten des Kamins sichern.

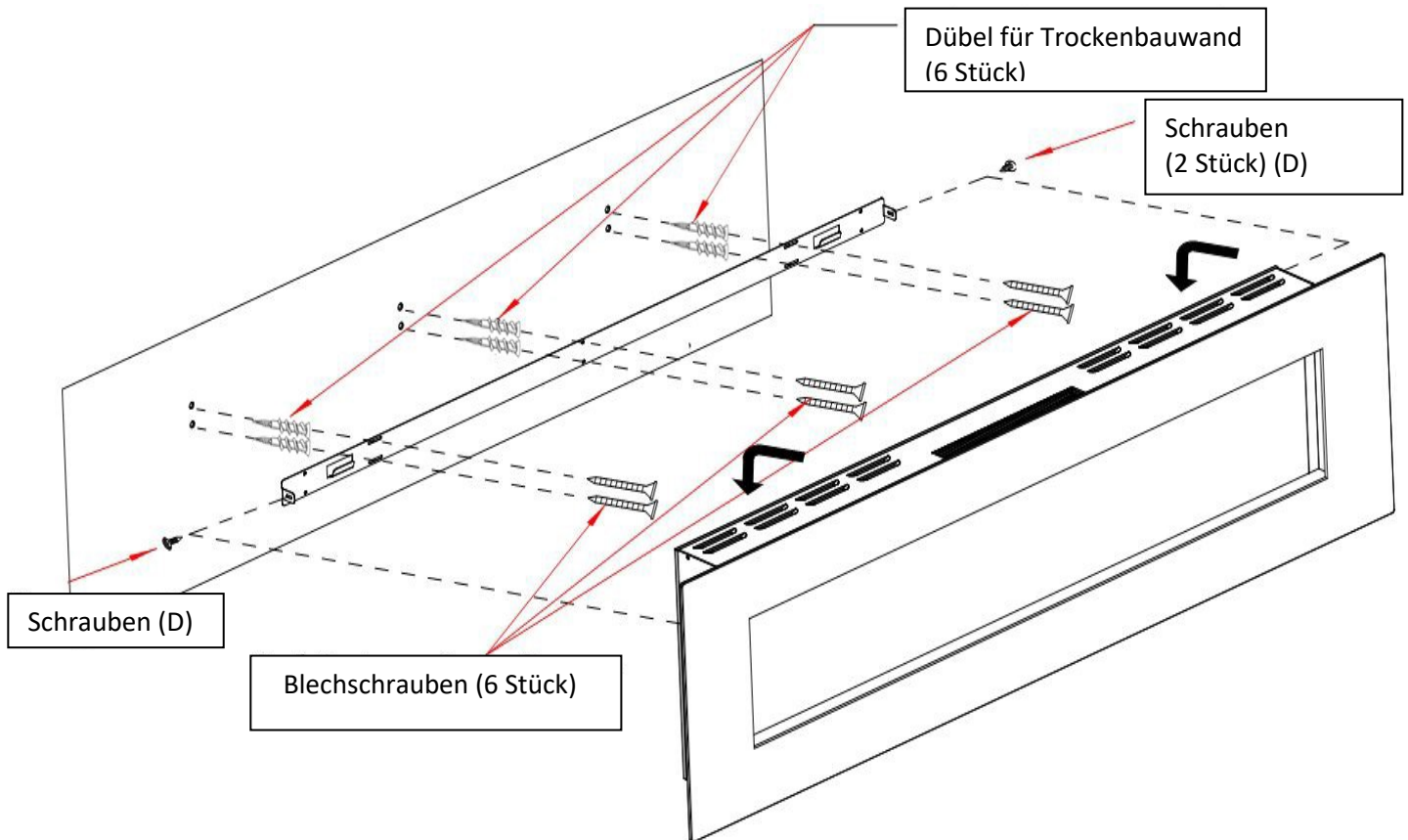

Der nächste Schritt beinhaltet den Umgang mit **GLAS!** Behandeln Sie Glas **IMMER** mit **extremer Vorsicht**. Bei unsachgemäßer Handhabung droht Glasbruch/Verletzung.



Achten Sie **IMMER** darauf, dass sich die **Deko-Kristalle** außerhalb der Reichweite von Kindern befinden. Kinder könnten die **Steine** verschlucken. Es droht **Ersticken** Gefahr.

SCHRITT 5)

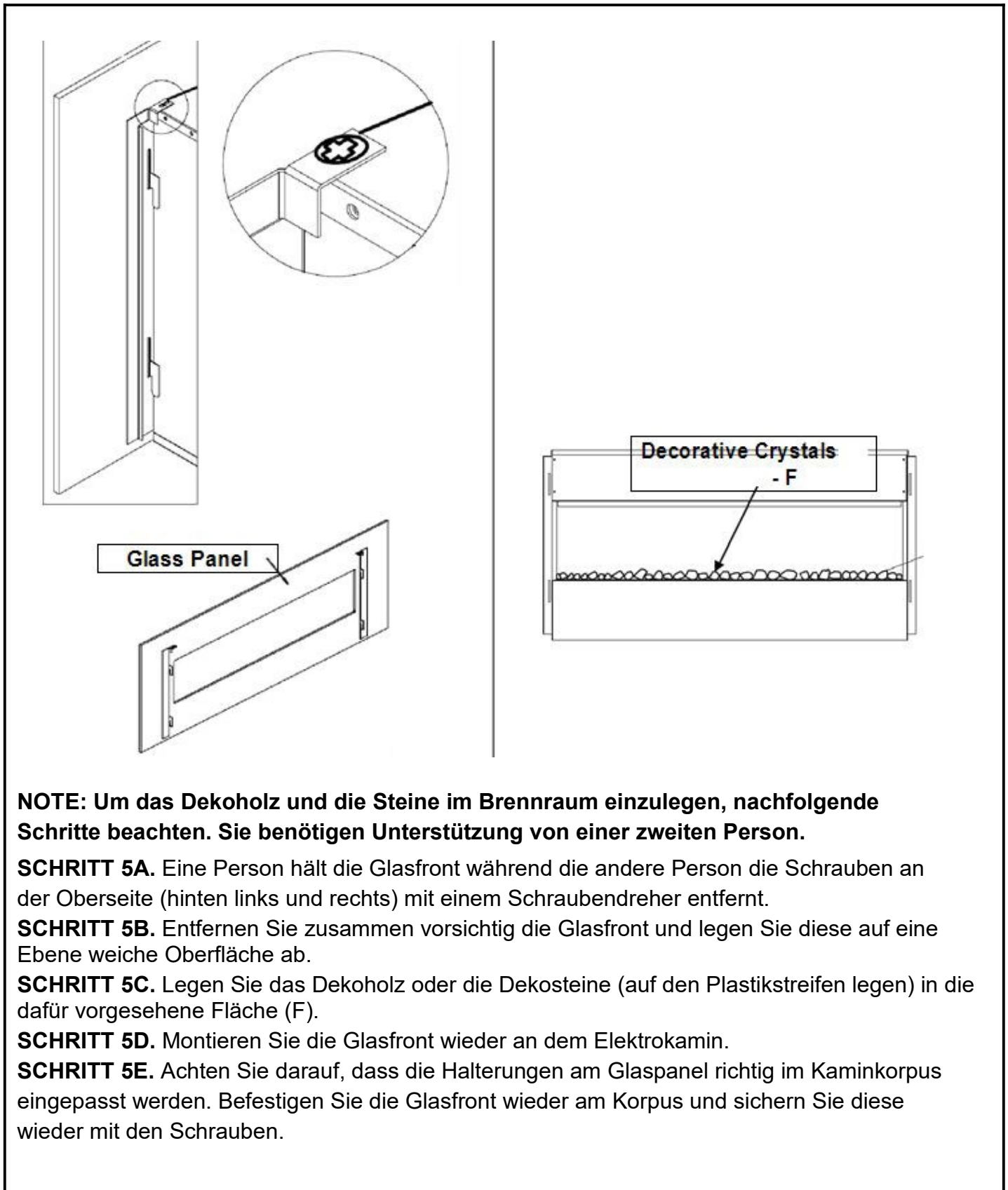

NOTE: Um das Dekoholz und die Steine im Brennraum einzulegen, nachfolgende Schritte beachten. Sie benötigen Unterstützung von einer zweiten Person.

SCHRITT 5A. Eine Person hält die Glasfront während die andere Person die Schrauben an der Oberseite (hinten links und rechts) mit einem Schraubendreher entfernt.

SCHRITT 5B. Entfernen Sie zusammen vorsichtig die Glasfront und legen Sie diese auf eine Ebene weiche Oberfläche ab.

SCHRITT 5C. Legen Sie das Dekoholz oder die Dekosteine (auf den Plastikstreifen legen) in die dafür vorgesehene Fläche (F).

SCHRITT 5D. Montieren Sie die Glasfront wieder an dem Elektrokamin.

SCHRITT 5E. Achten Sie darauf, dass die Halterungen am Glaspanel richtig im Kaminkorpus eingepasst werden. Befestigen Sie die Glasfront wieder am Korpus und sichern Sie diese wieder mit den Schrauben.

BETRIEB



Lesen und verstehen Sie diese Bedienungsanleitung einschließlich **aller Sicherheitshinweise, bevor** Sie das **Produkt anschließen oder verwenden**. Andernfalls kann es zu **Feuer, Stromschlag oder schweren Verletzungen** kommen.

Inbetriebnahme

Stecken Sie das Netzkabel in eine 220-240 Volt/15 Ampere geerdete Steckdose (siehe **WICHTIGE SICHERHEITSHINWEISE auf Seiten 2 und 3**). **Stellen Sie sicher**, dass die Steckdose in gutem Zustand ist und dass der **Stecker nicht locker ist. NIEMALS** die maximale Stromstärke für den Stromkreis überschreiten. **Schließen Sie keine weiteren Geräte in denselben Stromkreis an.**

Arbeitsweise

Dieser elektrische Kamin kann über das **Control Panel** am Gerät bedient werden. Das **Manuelles Bedienfeld** befindet sich auf der rechten Geräteseite (siehe Zeichnung unten). Außerdem befindet sich eine **Fernbedienung** im Lieferumfang.

Der Betrieb und die Funktionen der beiden Methoden sind gleich.

Vor dem Betrieb lesen Sie bitte die **WICHTIGEN SICHERHEITSHINWEISE auf den Seiten 2 und 3** und beachten Sie alle Warnungen.

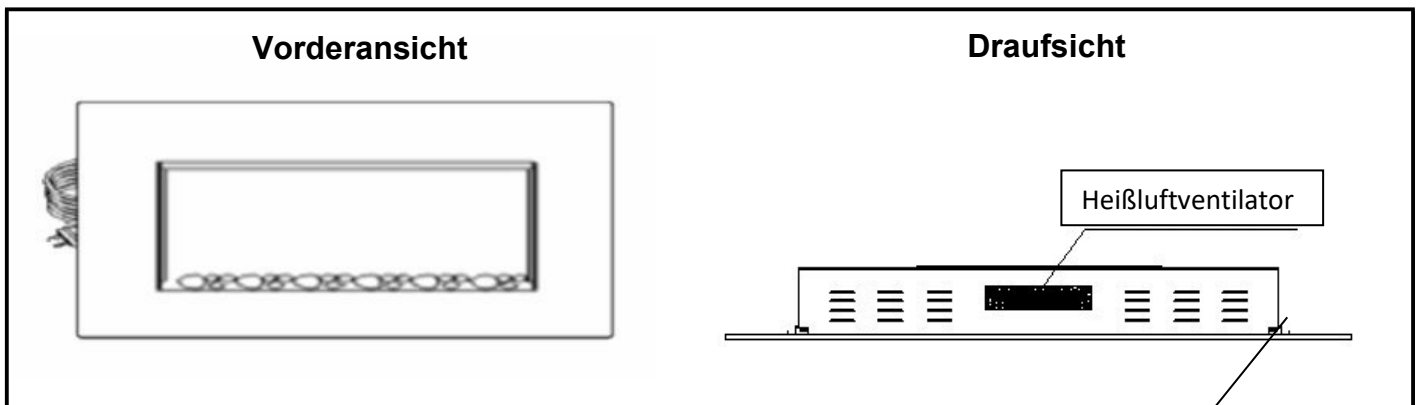



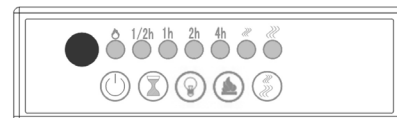

Manuelles Bedienfeld

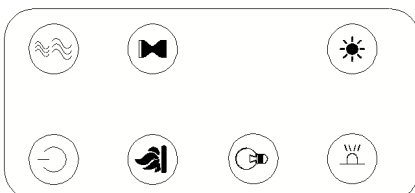

Fernbedienung



Fernbedienung & Manuelles Bedienfeld – Funktionen

TASTE	FUNKTIONEN	AKTIONEN & HINWEISE
 POWER	<p>ON: Aktiviert Bedienfeldfunktionen und Fernbedienung. Schaltet den Flammeneffekt ein</p> <p>OFF: Deaktiviert die Bedienfeldfunktionen und die Fernbedienung. Schaltet den Flammeneffekt aus.</p>	<ol style="list-style-type: none"> Einmal drücken. Kontrollleuchte leuchtet auf, Strom schaltet ein, alle Funktionen sind aktiviert. Erneut drücken. Flammeneffekt erlischt, Einheit geht in den Standby-Modus, alle Funktionen schalten aus.
 TIMER	<p>Zeitschalter: Steuert die Timer-Einstellungen, um den Kamin nach der gewählten Zeit auszuschalten.</p> <p>Einstellbar von 0,5 – 7,5 Stunden.</p>	<ol style="list-style-type: none"> Einmal drücken. Kontrollleuchte leuchtet auf. Der Timer ist auf 0,5 Stunden eingestellt. Erneut drücken bis die gewünschte Zeit erreicht ist. Das Display zeigt die Zeit an.
 FLAMME	<p>FLAME Taste: Flammeneffekt dimmen.</p> <p>HINWEIS: Flammeneffekt bleibt eingeschaltet, bis der Netzschalter ausgeschaltet ist. Flammeneffekt muss eingeschaltet sein, um die Heizung einzuschalten.</p>	<ol style="list-style-type: none"> Einmal drücken. Helligkeit der Flamme ändert sich. Erneut drücken, bis die gewünschte Helligkeit erreicht ist.
 FARBE	<p>FARBEN Taste: Ändert Farbe der Flamme.</p> <p>HINWEIS: Der Farbeffekt bleibt eingeschaltet, bis der Netzschalter ausgeschaltet ist. Flammeneffekt muss eingeschaltet sein, um die Heizung einzuschalten.</p>	<ol style="list-style-type: none"> Einmal drücken. Helligkeit der Flamme ändert sich. Erneut drücken. Bis gewünschte Helligkeit erreicht ist.
 HEIZUNG	<p>Taster für Heizung: Schaltet die Heizung EIN und AUS.</p> <p>HINWEIS: Die Heizung kann nur eingeschaltet werden, wenn der Flammeneffekt eingeschaltet ist.</p> <p>HINWEIS: nach dem Ausschalten der Heizung läuft der Lüfter ca. 8-10 Sekunden mit Kaltluft nach, um Überhitzung vorzubeugen.</p>	<ol style="list-style-type: none"> Einmal drücken. Kontrollleuchte leuchtet, Lüfter läuft für ca. 10 Sek mit kalter Luft, 750 Watt Heizung startet anschließend und bläst warme Luft. Erneut drücken. Kontrollleuchte leuchtet, Heizung erhöht auf 1500W Leistung und bläst heiße Luft. Erneut drücken. Heizung wird ausgeschaltet. Lüfter läuft ca. 10 Sek. mit kalter Luft nach (Abkühlphase).

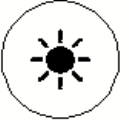
 BACK LIGHT	<p>BACK LIGHT-Taste: Ändert den dekorativen LED Hintergrundlichteffekt.</p> <p>Hinweis: Die Taste für die Hintergrundbeleuchtung ist nur auf der Fernbedienung verfügbar.</p>	<ol style="list-style-type: none"> Einmal drücken: LED Hintergrundbeleuchtung ändert den Farbeffekt. Erneut drücken bis der gewünschte Effekt erreicht ist. Es sind 10 Farben einstellbar.
 LED-HELLIGKEIT	<p>LED Helligkeits Taste:</p> <p>Hinweis: Die Hintergrundbeleuchtung bleibt beim Einschalten des Kamins auf der hellsten Stufe.</p> <p>Hinweis: Die Taste für die Hintergrundbeleuchtung ist nur auf der Fernbedienung verfügbar.</p>	<ol style="list-style-type: none"> Einmal drücken. Die LED-Hintergrundbeleuchtung wird gedimmt. Erneut drücken bis die gewünschte Helligkeit erreicht ist. Insgesamt gibt es 5 Stufen. B5 – B4 – B3 – B2 – B1 Zum 5. Mal drücken und die LED-Beleuchtung wird ausgeschaltet. Erneut drücken. Die Hintergrundbeleuchtung wird wieder bei Level B5 eingeschaltet.

Hinweis Wenn das Heizgerät zuerst eingeschaltet wird, kann ein leichter Geruch vorhanden sein. Dies ist normal und sollte nicht wieder auftreten, es sei denn, die Heizung wird für einen längeren Zeitraum nicht verwendet.

Hinweis Um den Betrieb zu verbessern, richten Sie die Fernbedienung auf die Vorderseite des Kamins. **Drücken Sie die Tasten NICHT zu schnell.** Geben Sie dem Gerät die Zeit, auf jeden Befehl zu reagieren.

Überhitzungsschutz

Dieses Gerät ist mit einem Überhitzungsschutz ausgestattet. Sollte das Heizgerät eine zu hohe Temperatur erreichen, schaltet sich das Gerät automatisch aus.

Zurücksetzen:

- Ziehen Sie das Netzkabel aus der Steckdose.
- Den Ein- / Ausschalter auf dem Bedienpanel auf OFF stellen. 5 Minuten warten.
- Überprüfen Sie den Kamin, um sicherzustellen, dass keine Lüftungsschlitze blockiert oder mit Staub oder Flusen verstopft sind. Sollte eine Verstopfung vorliegen, saugen Sie die Verschmutzung mit einem Staubsauger ab, um die Entlüftungsbereiche zu reinigen.
- Den POWER-Schalter in die Position OFF stellen, stecken Sie das Netzkabel wieder in die Steckdose.
- Wenn das Problem weiterhin besteht, lassen Sie Ihre Steckdose und Verdrahtung von einem Fachmann überprüfen.

Informationen zu Batterien für die Fernbedienung

- Die Fernbedienung benötigt eine CR-2025 Batterien (**enthalten**)

HINWEIS: Der benötigte Batterietyp hängt von der oben gewählten Fernbedienung ab.



NIEMALS Batterien unter Feuer setzen. Die Nichtbeachtung dieser Vorsichtsmaßnahme kann zu einer Explosion führen. Entsorgen Sie Batterien in Ihrem örtlichen Gefahrstoffverarbeitungszentrum.

PFLEGE UND WARTUNG

Reinigung



Schalten Sie das Gerät **IMMER aus** und **ziehen Sie das Netzkabel aus der Steckdose**, bevor Sie es reinigen. Wartungsarbeiten durchführen oder diesen Kamin verlegen. Andernfalls kann es zu **elektrischen Schlägen, Feuer oder Verletzungen kommen**.



Niemals in Wasser eintauchen oder mit Wasser besprühen. Dies könnte zu **elektrischen Schlägen, Feuer oder Verletzungen führen**.

Metall:

- Mit einem weichen, leicht angefeuchteten Tuch (Zitrusöl basierte Flüssigkeit), vorsichtig polieren.
- Verwenden Sie **keine** Scheuermittel oder Haushaltsreiniger, da diese Produkte die Metalloberfläche beschädigen.

Glas:

- Verwenden Sie einen hochwertigen Glasreiniger, welchen Sie auf ein Tuch oder Handtuch sprühen. Glasfläche mit einem Papiertuch oder fusselfreien Tuch gründlich trocknen.
- **NIEMALS** Schleifmittel, flüssige Sprays oder Reinigungsmittel verwenden, die die Oberfläche verkratzen könnten.

Lüftöffnungen:

- Verwenden Sie einen Staubsauger oder ein Staubtuch, um Staub und Schmutz von den Öffnungsbereichen zu entfernen.

Kunststoff:

- Wischen Sie die Teile vorsichtig mit einem leicht angefeuchteten Tuch und einer milden Lösung aus Spülseife und warmem Wasser ab.
- **NIEMALS** Schleifmittel, flüssige Sprays oder Reinigungsmittel verwenden, die die Oberfläche verkratzen könnten.

INSTANDHALTUNG



Gefahr eines Stromschlags! NICHT ÖFFNEN! Keine benutzerfreundlichen Teile im Inneren!



GERÄT IMMER ausschalten und vom Stromnetz trennen, bevor Sie das Gerät reinigen, eine Wartung durchführen oder das Gerät umstellen möchten. Andernfalls kann es zu **elektrischen Schlägen, Feuer oder Verletzungen** kommen.

Elektrische und bewegliche Teile:

- Die Lüftermotoren sind werksseitig geschmiert und benötigen keine weitere Schmierung.
- Elektrische Komponenten sind im Kamin integriert und sind vom Verbraucher nicht zu warten.

Lagerung:

- Kamin an einem trockenen und sauberen Ort lagern, wenn er nicht genutzt wird.



WARNUNG! KEIN EINGRIFF vom Verbraucher in die internen oder elektrischen Teile. Öffnen Sie das Gerät nicht selbst.

FEHLERBEHEBUNG

WARNUNG

DAS GERÄT VOLLSTÄNDIG ABSCHALTEN UND VOR JEDLICHEM SERVICE KÜHLEN: NUR EINE QUALIFIZIERTE SERVICEPERSON SOLLTE DIESES ELEKTRISCHE GERÄT WARTEN UND REPARIEREN:

Problem	Mögliche Ursache	Lösung
1. Der Kamin schaltet selbständig aus und nicht mehr ein.	1. Der Kamin ist überhitzt und die Sicherheitsvorrichtung hat den Thermoschalter zum Trennen oder Öffnen des Hauptschalters ausgelöst.	1. Schalten Sie das Gerät mit dem Hauptschalter aus und warten Sie 10 Minuten. Anschließend das Gerät wieder einschalten.
2. Flammeneffekt ohne Bewegung	1. Loses Kabel 2. Flammenmotor defekt. 3. Flammenstab ist nicht in der gewünschten Position	1. Überprüfen Sie die Verkabelung auf lose Verbindungen. 2. Konsultieren Sie einen qualifizierten Techniker. 3. "Flammenstab" ist durch Transport aus der Verankerung gefallen. Um das Problem zu beheben, entfernen Sie das Glas, drehen Sie das Gerät auf den Kopf und entfernen Sie die Schrauben an der unteren Rahmenplatte. Rahmenplatte entfernen und den Flammenstab wieder richtig einsetzen.
3. Flamme ist nicht sichtbar	1. Loses Kabel	1. Trennen Sie die Stromversorgung, prüfen Sie die Verkabelung auf lose Verbindungen und reparieren oder ersetzen Sie diese bei Bedarf.
4. Dekoholz glüht nicht	1. Loses Kabel	1. Trennen Sie die Einheit vom Stromnetz und überprüfen Sie die Kabel auf eine lose Verbindung. Reparieren Sie diese sofern nötig.

5. Fernbedienung ohne Funktion	<ol style="list-style-type: none"> 1. Batterien leer 2. Gerät reagiert nicht richtige auf die Eingabe per Fernbedienung 3. Fernbedienung oder Sensor defekt 	<ol style="list-style-type: none"> 1. Tauschen Sie die Batterien in der Fernbedienung aus. 2. Richten Sie die Fernbedienung auf den Sensor, der sich direkt hinter der Glasscheibe in der Mitte der Einheit direkt über den Holzstämmen befindet. 3. Fernbedienung oder Empfänger austauschen.
6. Der Kamin schaltet nicht ein, wenn der Schalter auf ON gestellt wird.	<ol style="list-style-type: none"> 1. Kamin ist nicht an Steckdose angeschlossen. 2. Funktionsfehler 3. Schutzschalter wurde ausgelöst. 	<ol style="list-style-type: none"> 1. Prüfen Sie die Steckverbindung.. 2. Konsultieren Sie einen qualifizierten Techniker. 3. Setzen Sie den Schutzschalter zurück.
7. Heizung wird nicht warm, nachdem sie aktiviert wurde.	<ol style="list-style-type: none"> 1. Thermoschalter wurde ausgelöst. 2. Loses Kabel 3. Heizelement ist defekt. 	<ol style="list-style-type: none"> 1. Nehmen Sie den Kamin für 10 Minuten vom Stromnetz. Anschließend wieder mit Stromnetz verbinden und Gerät einschalten. Wenn der Stecker nicht erreicht werden kann, folgen Sie den Anweisungen für den ausgelösten Schutzschalter. 2. Trennen Sie die Einheit vom Stromnetz und überprüfen Sie die Kabel auf eine lose Verbindung. Reparieren Sie diese sofern nötig. 3. Heizung austauschen.

ACHTUNG: Um das Glas zu entfernen, müssen Sie zwei Schrauben an der oberen Seite (rechts und links) des Kamins entfernen. Sobald die Schrauben entfernt sind, schieben Sie das Glas nach oben und vom Kamin weg. Sobald die untere Rahmenplatte entfernt ist, sehen sie einen Flammenmotor auf der rechten Seite, wo die Stange mit dem Gummistopfen sitzen sollte.

Bitte vergessen Sie nicht, das Gerät vor jeder Reinigung, Wartung etc. vom Stromnetz zu trennen. Legen Sie das Gerät und auch das Glas immer auf ein Handtuch oder ein anderes Material, um die Teile nicht zu beschädigen.

Dieser gesamte Vorgang sollte nicht länger als 20-30 Minuten dauern.